



curtain

INSTRUCTIONS GUIDE | GUIDA ALLE ISTRUZIONI | GUIDE D'INSTRUCTIONS |
BETRIEBSANLEITUNG | GUÍA DE INSTRUCCIONES | HANDLEIDING | INSTRUKCJA OBSŁUGI
| РУКОВОДСТВО ПО ЭКСПЛУАТАЦИИ | NAVODILA ZA UPORABO | KEZELÉSI UTASÍTÁS |
INSTRUKTIONSVEJLEDNING | NÁVOD K POUŽITÍ | NÁVOD NA POUŽITIE | LEIÐBEININGAR

FOR INDOOR AND OUTDOOR USE | PER USO INTERNO ED ESTERNO | POUR USAGE INTÉRIEUR ET EXTÉRIEUR |
FÜR DEN INNEN- UND AUSSENBEREICH | PARA USO EN INTERIORES Y AL AIRE LIBRE | VOOR BINNEN- EN BUITENGEBRUIK |
DO UŽYCIA WEWNĄTRZ I NA ZEWNĄTRZ | ДЛЯ ВНУТРЕННЕГО И НАРУЖНОГО ИСПОЛЬЗОВАНИЯ | ZA NOTRANJO IN ZUNANJO
UPORABO | BELTÉRI ÉS KÜLTÉRI HASZNÁLATRA | TIL INDENDØRS OG UDENDØRS BRUG | PRO VNITŘNÍ I VENKOVNÍ POUŽITÍ | PRE
VNÚTORNÉ A VONKAJŠIE POUŽITIE | TIL NOTKUNAR INNAN- OG UTANDYRA

attention

EN Read and follow all safety instructions.

1. READ AND FOLLOW ALL SAFETY INSTRUCTIONS.
2. Do not use seasonal products outdoors unless marked suitable for indoor and outdoor use. When products are used in outdoor applications, connect the product to a Ground Fault Circuit Interrupting (GFCI) outlet. If one is not provided, contact a qualified electrician for proper installation.
3. This seasonal use product is not intended for permanent installation or use.
4. Do not mount or place near gas or electric heaters, fireplaces, candles, or other similar sources of heat.
5. Do not secure the wiring of the product with staples or nails, or place on sharp hooks or nails.
6. Do not let lamps rest on the supply cord or on any wire.
7. Unplug the product when leaving the house, or when retiring for the night, or if left unattended.
8. This is an electric product — not a toy! To avoid the risk of fire, burns, personal injury, and electric shock it should not be played with or placed where small children can reach it.
9. Do not use this product for other than its intended use.
10. Do not hang ornaments or other objects from the cord, wire, or light string.
11. Do not cover the product with cloth, paper, or any material not part of the product when in use.
12. Do not close doors or windows on the product or extension cords as this may damage the wire insulation.
13. Read and follow all instructions that are on the product or provided with the product.
14. SAVE THESE INSTRUCTIONS.

Use and care instructions

- a. When the product is placed on a live tree, the tree should be well maintained and fresh. Do not place on live trees in which the needles are brown or break off easily. Keep the live tree holder filled with water.
- b. If the product is placed on a tree, the tree should be well-secured and stable.
- c. Before using or reusing, inspect the product carefully. Discard any products that have cut, damaged, or frayed wire insulation or cords, cracks in the lamp holders or enclosures, loose connections, or exposed copper wire.
- d. When storing the product, carefully remove the product from wherever it is placed, including trees, branches, or bushes, to avoid any undue strain or stress on the product conductors, connections, and wires.
- e. When not in use, store neatly in a cool, dry location protected from sunlight.

WARNING - To reduce the risk of fire and electric shock:

- a. Do not install on trees having needles, leaves or branch coverings of metal or materials which look like metal.
- b. Do not mount or support wires in a manner that can cut or damage wire insulation.

Class A Disclaimer: This equipment has been tested and found to comply with the limits for a Class A digital device, pursuant to Part 15 of the FCC Rules. These limits are designed to provide reasonable protection against harmful interference in a residential installation. This equipment generates, uses and can radiate radio frequency energy and, if not installed and used in accordance with the instructions, may cause harmful interference to radio communications. However, there is no guarantee that interference will not occur in a particular installation. If this equipment does cause harmful interference to radio or television reception, which can be determined by turning the equipment off and on, the user is encouraged to try to correct the interference by one or more of the following measures:

- Reorient or relocate the receiving antenna.
- Increase the separation between the equipment and receiver.

ATTENZIONE / ATTENTION / BEACHTUNG / ATENCIÓN / AANDACHT / UWAGA / БИЖМАНИЕ / POZOR / FIGYELEM / BEMÆRK / POZOR / POZOR / ATHUGID

- Connect the equipment into an outlet on a circuit different from that to which the receiver is connected.
- Consult the dealer or an experienced radio/television technician for help.

⚠ WARNING!

Do not connect the light string to the power supply while it is in the packaging. The connecting cable cannot be repaired or replaced. THE LAMPS ARE NOT REPLACEABLE. The lighting chain must not be used without all gaskets being in place. Lighting chains don't intend for interconnection. Do not connect this light string electrically to devices from another manufacturer. CAUTION! Strangulation hazard. Keep out of reach of young children.



The crossed-out wheeled bin symbol indicates that the item should be disposed of separately from household waste. The item should be handed in for recycling in accordance with local environmental regulations for waste disposal.

The manufacturer, Ledworks Srl, declares that this device complies with the (LVD) 2014/35/EU, (RED) 2014/53/EU, (EMC) 2014/30/EU, (RoHS) 2011/65/EU directives. The full text of the EU declaration of conformity is available at the following Internet address: www.twinkly.com/certifications

System Requirement

The minimum system requirement for mobile phones are iOS 11 and Android 5 Check the app store for the latest update to ensure the best performance.

Technical Specifications

Power supply: see label
IP protection: IP44

IT Leggi e segui tutte le istruzioni di sicurezza.

1. LEGGI E SEGUI TUTTE LE AVVERTENZE DI SICUREZZA.
2. Non utilizzare prodotti stagionali all'aperto, a meno che non siano contrassegnati come idonei per uso interno ed esterno. Quando i prodotti vengono utilizzati in applicazioni esterne, collega il prodotto a una presa GFCI (interruzione del circuito di guasto a terra). In caso contrario, contatta un elettricista qualificato per una corretta installazione.
3. Questo prodotto per uso stagionale non è destinato all'installazione o all'uso permanente.
4. Non montare o collocare il prodotto vicino a riscaldatori a gas o elettrici, caminetti, candele o altre fonti di calore simili.
5. Non fissare il cablaggio del prodotto con graffette o chiodi, o collocarlo su ganci appuntiti o chiodi.
6. Non lasciare che le lampade si appoggino sul cavo di alimentazione o su qualsiasi filo.
7. Scollega il prodotto quando esci di casa, o quando vai a letto di notte, o se lo lasci incustodito.
8. Questo è un prodotto elettrico, non un giocattolo! Per evitare il rischio di incendi, ustioni, lesioni personali e scosse elettriche, non deve essere utilizzato o collocato dove i bambini piccoli possono raggiungerlo.
9. Non utilizzare questo prodotto per scopi diversi da quelli previsti.
10. Non appendere ornamenti o altri oggetti da cavi, fili o corde luminose.
11. Non coprire il prodotto con tela, carta o altro materiale che non fa parte del prodotto durante l'uso.
12. Non chiudere porte o finestre sul prodotto o sulle prolunghe, in quanto ciò potrebbe danneggiare l'isolamento dei cavi.
13. Leggi e segui tutte le istruzioni che si trovano sul prodotto o fornite con il prodotto.
14. SALVA QUESTE ISTRUZIONI.

Istruzioni per l'uso e la cura

- Quando il prodotto è posto su un albero vivo, l'albero deve essere ben mantenuto e fresco. Non collocare su alberi vivi in cui gli aghi sono marroni o si spezzano facilmente. Tieni il porta-albero vivo pieno d'acqua.
- Se il prodotto viene posto su un albero, l'albero deve essere ben fissato e stabile.
- Prima dell'uso o del riutilizzo, ispeziona attentamente il prodotto. Elimina tutti i prodotti che hanno l'isolamento o i cavi tagliati, danneggiati o sfilacciati, crepe nei portalampade o negli involucri, le connessioni allentate o il filo di rame esposto.
- Durante la conservazione del prodotto, rimuovilo con cura da qualsiasi luogo in cui è collocato, compresi alberi, rami o cespugli, per evitare qualsiasi sforzo o sollecitazione eccessiva sui conduttori, sulle connessioni e sui fili del prodotto.
- Quando il prodotto non è in uso, conservalo con cura in un luogo fresco e asciutto, al riparo dalla luce solare.

ATTENZIONE - Per ridurre il rischio di incendio e scosse elettriche:

- Non installarlo su alberi con aghi, foglie o rami di metallo o materiali che assomigliano al metallo.
- Non montare o sostenere i fili in modo da tagliare o danneggiare il materiale isolante.

Dichiarazione di non responsabilità di classe A: questa apparecchiatura è stata testata e trovata conforme ai limiti per un dispositivo digitale di Classe A, in conformità alla Parte 15 delle Norme FCC. Questi limiti sono progettati per fornire una protezione ragionevole contro interferenze dannose in un'installazione residenziale. Questa apparecchiatura genera, utilizza e può irradiare energia in radiofrequenza e, se non installata e utilizzata secondo le istruzioni, può causare interferenze dannose alle comunicazioni radio. Tuttavia, non vi è alcuna garanzia che non si verifichino interferenze in una particolare installazione. Se questa apparecchiatura causa interferenze dannose alla ricezione radio o televisiva, che possono essere determinate spegnendo e riaccendendo l'apparecchio, l'utente è incoraggiato a provare a correggere l'interferenza adottando una o più delle seguenti misure:

- Riorientare o riposizionare l'antenna ricevente.
- Aumentare la separazione tra l'apparecchiatura e il ricevitore.
- Collegare l'apparecchiatura a una presa su un circuito diverso da quello a cui è collegato il ricevitore.
- Consultare il rivenditore o un tecnico radiotelevisivo esperto per assistenza.

⚠️ ATTENZIONE!

Non collegare l'illuminazione alla corrente elettrica quando è ancora nella confezione. Il cavo di collegamento non può essere riparato o sostituito. LE LAMPADINE NON SONO SOSTITUIBILI. La catena di luci non può essere utilizzata senza tutte le guarnizioni presenti e intatte. Le catene di luci non possono essere fisicamente collegate tra loro. Non collegare elettricamente questa illuminazione a dispositivi di un altro produttore. ATTENZIONE! Pericolo di strangolamento. Tenere fuori dalla portata dei bambini.



Il simbolo del bidone della spazzatura barrato indica che l'articolo deve essere smaltito separatamente dai rifiuti domestici. L'articolo deve essere consegnato per il riciclaggio in conformità con le normative ambientali locali per lo smaltimento dei rifiuti.

Il fabbricante Ledworks srl dichiara che questo dispositivo è conforme alle direttive (LVD) 2014/35/EU, (RED) 2014/53/EU, (EMC) 2014/30/EU, (RoHS) 2011/65/EU.Il testo completo della dichiarazione di conformità UE è disponibile al seguente indirizzo Internet: **www.twinkly.com/certifications**

Requisito del sistema

I requisiti minimi di sistema per i telefoni cellulari sono iOS 11 e Android 5 Controlla l'app store per l'ultimo aggiornamento per garantire le migliori prestazioni.

Specifiche Tecniche

Alimentazione: vedi etichetta

Protezione IP: IP44

FR Lisez et suivez toutes les instructions de sécurité.

- LISEZ ET RESPECTEZ TOUTES LES CONSIGNES DE SÉCURITÉ.
- N'utilisez pas de produits saisonniers à l'extérieur à moins qu'ils ne soient identifiés comme conçus pour un usage intérieur et extérieur. Lorsque les produits sont utilisés à l'extérieur, raccordez l'appareil à une prise de courant avec disjoncteur de fuite à la terre (GFCI). Si ce n'est pas le cas, contactez un électricien qualifié pour une installation adaptée.
- Ce produit à usage saisonnier n'est pas destiné à une installation ou à une utilisation permanente.
- N'installez pas l'appareil à proximité d'appareils de chauffage au gaz ou électriques, de foyers, de bougies ou d'autres sources de chaleur similaires.
- Ne fixez pas les câbles du produit avec des agrafes ou des clous, et ne les placez pas sur des crochets ou des clous pointus.
- Ne laissez pas les lampes reposer sur le cordon d'alimentation ou sur un fil électrique.
- Débranchez l'appareil lorsque vous quittez la maison, avant d'aller vous coucher ou s'il est laissé sans surveillance.
- Ce produit est un appareil électrique, pas un jouet ! Pour éviter les risques d'incendie, de brûlures, de blessures et d'électrocution, il ne doit pas être utilisé pour jouer ou être placé dans un endroit accessible aux jeunes enfants.
- N'utilisez pas ce produit à d'autres fins que celles auxquelles il est destiné.
- N'accrochez pas d'ornements ou d'autres objets sur le cordon, le fil électrique ou la guirlande lumineuse.
- Ne couvrez pas le produit avec du tissu, du papier ou toute autre matière ne faisant pas partie du produit lorsqu'il est utilisé.
- Ne fermez pas des portes ou des fenêtres sur le produit ou les rallonges électriques car cela pourrait endommager la gaine isolante du fil.
- Lisez et respectez toutes les consignes indiquées sur le produit ou fournies avec celui-ci.
- CONSERVEZ CES CONSIGNES.

Consignes d'utilisation et d'entretien

- Lorsque le produit est placé sur un arbre vivant, l'arbre doit être bien entretenu et en bonne santé. Ne placez pas le produit sur les arbres vivants dont les aiguilles sont de couleur marron ou cassantes. Pensez à remplir d'eau le pot de l'arbre vivant.
- Si le produit est placé sur un arbre, l'arbre doit être fixe et stable.
- Avant d'utiliser ou de réutiliser le produit, inspectez-le soigneusement. Jetez tout produit dont les câbles ou les cordons ont une gaine isolante entaillée, endommagée ou effilochée, avec des fissures sur les douilles des lampes ou les boîtiers, des raccords desserrés ou du fil de cuivre apparent.
- Lors du rangement du produit, retirez soigneusement le produit de l'endroit où il est placé, y compris les arbres, les branches ou les buissons, pour éviter toute déformation ou dégradation des conducteurs, des branchements et des fils du produit.
- Lorsqu'il n'est pas utilisé, rangez soigneusement le produit dans un endroit frais et sec, à l'abri de la lumière du soleil.

ATTENTION - Pour réduire les risques d'incendie ou de choc électrique :

- N'installez pas le produit sur des arbres ayant des aiguilles, des feuilles ou des branches recouvertes de métal ou de matériaux ressemblant à du métal.
- N'installez pas ou n'accrochez pas les fils d'une façon pouvant entraîner des entailles ou des dégâts sur la gaine isolante.

Clause de non-responsabilité de classe A: cet appareil a été testé et déclaré conforme aux limites imposées aux appareils numériques de classe A, conformément à la section 15 des normes FCC. Ces limites sont conçues pour fournir une protection raisonnable contre les interférences nuisibles dans une installation résidentielle. Cet appareil génère, utilise et peut émettre de l'énergie de fréquence radio et, s'il n'est pas installé et utilisé conformément aux instructions, il peut causer des

interférences nuisibles aux communications radio. Cependant, rien ne garantit que des interférences ne se produiront pas dans une installation particulière. Si cet appareil provoque des interférences nuisibles avec la réception de radio ou de télévision, qui peuvent se vérifier en éteignant et en rallumant l'appareil, l'utilisateur est invité à tenter de corriger l'interférence en appliquant l'une ou plusieurs des mesures suivantes:

- Réorientez ou déplacez l'antenne de réception.
- Augmentez la distance entre l'appareil et le récepteur.
- Branchez l'appareil sur une prise d'un circuit différent de celui auquel le récepteur est connecté.
- Consultez le revendeur ou un technicien expérimenté en radio/télévision pour obtenir de l'aide.

⚠️ AVERTISSEMENT!

Ne connectez pas le prise au support dans le packaging. Le câble connecteur ne peut être remplacé ou réparé. Si le câble est abîmé, l'appareil tout entier doit être remplacé. La chaîne d'éclairage ne doit pas être utilisée si tous les joints ne sont pas en place. Les chaînes d'éclairage ne sont pas destinées à être interconnectées.Bulbe non remplaçable. Ne connectez pas le produit à un produit d'un autre fabricant. Attention! Danger d'étranglement. Tenez hors de portée des enfants.



Le symbole de la poubelle barrée indique que l'article doit être éliminé séparément des ordures ménagères. L'article doit être déposé pour le recyclage conformément aux réglementations environnementales locales pour l'élimination des déchets.

Le fabricant, Ledworks Srl, déclare que cet appareil est conforme aux directives (LVD) 2014/35/EU, (RED) 2014/53/EU, (EMC) 2014/30/EU, (RoHS) 2011/65/EU. Le texte complet de la déclaration de conformité européenne est disponible à l'adresse Internet suivante: **www.twinkly.com/certifications**

Configuration requise

La configuration minimale requise pour les smartphones est iOS 11 et Android 5 Recherchez sur l'App Store la dernière mise à jour pour optimiser les performances.

Technical Specifications

Alimentation : voir l'étiquette

Protection IP : IP44

DE Lesen und befolgen Sie alle Sicherheitshinweise.

- LESEN UND BEFOLGEN SIE ALLE SICHERHEITSANWEISUNGEN.
- Verwenden Sie Saisonprodukte nur dann im Freien, wenn sie als für den Innen- und Außengebrauch geeignet gekennzeichnet sind. Wenn Produkte in Außenanwendungen eingesetzt werden, schließen Sie das Produkt an eine Steckdose mit Fehlerstromschutzschalter an. Steht eine solche nicht zur Verfügung, wenden Sie sich zur sachgerechten Installation an einen qualifizierten Elektriker.
- Dieses saisonale Produkt ist nicht zur dauerhaften Montage oder Nutzung bestimmt.
- Nicht in der Nähe von Gas- oder Elektroheizungen, Feuerstellen, Kerzen oder anderen ähnlichen Wärmequellen anbringen oder platzieren.
- Sichern Sie die Verkabelung des Produkts nicht mit Klammern oder Nägeln und bringen sie sie nicht auf spitzen Haken oder Nägeln an.
- Legen Sie keine Lampen auf dem Stromkabel oder anderen Leitungsdrähten ab.
- Ziehen Sie den Stecker des Produkts, wenn Sie das Haus verlassen, schlafen gehen oder das Produkt unbeaufsichtigt lassen.
- Dies ist ein elektrisches Produkt – kein Spielzeug! Um die Gefahr von Bränden, Verbrennungen, Verletzungen und Stromschlägen zu vermeiden, darf das Produkt nicht zum Spielen verwendet oder in Reichweite kleiner Kinder platziert werden.
- Verwenden Sie dieses Produkt ausschließlich für seinen bestimmungsgemäßen Gebrauch.
- Hängen Sie keine Verzierungen oder anderen Gegenstände an Kabel, Leitungsdraht oder Lichterschnur auf.

Der Hersteller, Ledworks Srl, erklärt, dass dieses Gerät den Richtlijnen (LVD) 2014/35/EU, (RED) 2014/53/EU, (EMC) 2014/30/EU, (RoHS) 2011/65/EU entspricht. Der vollständige Text der EU-Konformiteitsverklaring steht unter der folgenden Internetadresse **www.twinkly.com/certifications** zur Verfügung.

System Anforderungen

Die minimalen Systemvoraussetzungen für Mobiltelefone sind iOS 11 oder Android 5
Suchen Sie im App Store nach dem neuesten Update, um die beste Leistung sicherzustellen.

Technische Daten

Stromversorgung: siehe Etikett

IP-Schutz: IP44

ES Lea y siga todas las instrucciones de seguridad.

- LEA Y SIGA TODAS LAS INSTRUCCIONES DE SEGURIDAD.
- No use productos de uso estacional al aire libre a menos que estén marcados como adecuados para su uso en interiores y exteriores. Cuando los productos se utilicen en aplicaciones al aire libre, conéctelos a una toma de corriente de interrupción de circuito de falla a tierra (GFCI, por sus siglas en inglés). Si no dispone de una, póngase en contacto con un electricista calificado para que realice la instalación adecuada.
- Este producto de uso estacional no está destinado a una instalación o uso permanente.
- No lo monte ni coloque cerca de calentadores de gas o eléctricos, chimeneas, velas u otras fuentes de calor similares.
- No asegure el cableado del producto con grapas o clavos, ni lo coloque en ganchos o clavos afilados.
- No deje que las lámparas descansen sobre el cable de alimentación ni sobre ningún otro cable.
- Desenchufe el producto cuando salga de la casa, cuando se acueste por la noche o cuando lo deje desatendido.
- ¡Este es un producto eléctrico, no un juguete! Para evitar el riesgo de incendio, quemaduras, lesiones personales y descargas eléctricas, no se debe jugar con él ni colocarlo donde los niños pequeños puedan alcanzarlo.
- No utilice este producto para un uso distinto al previsto.
- No cuelgue adornos u otros objetos del cordón, alambre o cuerda de luz.
- No cubra el producto con tela, papel o cualquier otro material que no forme parte del producto durante su uso.
- No cierre las puertas o ventanas del producto o de los cables de extensión, ya que esto podría dañar el aislamiento de los cables.
- Lea y siga todas las instrucciones que aparecen en el producto o que se suministran con el mismo.
- GUARDE ESTAS INSTRUCCIONES.

Instrucciones de uso y cuidado

- Quando el producto se coloque en un árbol vivo, el árbol deberá estar bien mantenido y fresco. No lo coloque en árboles vivos en los que las agujas sean de color marrón o se rompan fácilmente. Mantenga el soporte del árbol vivo lleno de agua.
- Si el producto se coloca en un árbol, este deberá estar bien sujeto y ser estable.
- Antes de usarlo o reutilizarlo, inspeccione cuidadosamente el producto. Deseche cualquier producto que tenga los cables o aislantes cortados, dañados o deshilachados, grietas en los portalámparas o en los gabinetes, las conexiones flojas o el alambre de cobre expuesto.
- Quando almacene el producto, retírelo cuidadosamente de dondequiera que esté colocado, lo que incluye árboles, ramas o arbustos, para evitar cualquier tensión o esfuerzo indebido en los conductores, las conexiones y los cables del producto.
- Quando no lo utilice, guárdelo cuidadosamente en un lugar fresco y seco protegido de la luz solar.

PRECAUCIÓN. Para reducir el riesgo de incendios y descargas eléctricas:

- No lo instale en árboles que tengan agujas, hojas o ramas cubiertas de metal o materiales que parezcan de metal.
- No monte ni apoye los alambres de manera que se pueda cortar o dañar el aislamiento de los mismos.

Descargo de responsabilidad Clase A: este equipo ha sido probado y cumple con los límites establecidos para un dispositivo digital de Clase A, de conformidad con la sección 15 de las Normas de la FCC. Estos límites están diseñados para ofrecer una protección adecuada contra interferencias nocivas cuando el equipo se utiliza en un entorno residencial. Este equipo genera, utiliza y puede irradiar energía de radiofrecuencia y, si no se instala y utiliza de acuerdo con el manual de instrucciones, podría provocar interferencias perjudiciales para las comunicaciones por radio. Sin embargo, no es posible garantizar que no se produzcan interferencias en una instalación determinada. Si este equipo causara interferencias perjudiciales a la recepción de radio o televisión, que es posible determinar apagándolo y volviéndolo a encender, el usuario podrá intentar corregir la interferencia tomando una o varias de las siguientes medidas:

- Reorientar o reubicar la antena receptora.
- Aumentar la separación entre el equipo y el receptor.
- Conectar el equipo a una toma de corriente en un circuito diferente al que está conectado el receptor.
- Consultar al distribuidor o a un técnico experto en radio/televisión para obtener ayuda.

⚠️ ¡ADVERTENCIA!

No conecte el cable a la fuente de alimentación mientras está en el embalaje. El cable de conexión no puede ser reparado o reemplazado.Si el cable está dañado, se debe desechat todo el accesorio. BOMBILLA NO REEMPLAZABLE. La cadena de iluminación no debe utilizarse sin que todas las juntas estén en su lugar. Las cadenas de iluminación no están pensadas para la interconexión.No conecte esta cadena eléctricamente a los dispositivos de otro fabricante. ¡PRECAUCIÓN! Peligro de estrangulamiento. Cuelgue fuera del alcance de los niños pequeños.



El símbolo del contenedor con ruedas tachado indica que el artículo no debe eliminarse con la basura doméstica. El artículo debe ser entregado para su reciclaje de acuerdo con las normativas ambientales locales para la eliminación de residuos.

El fabricante, Ledworks Srl, declara que este dispositivo cumple con las (LVD) 2014/35/EU, (RED) 2014/53/EU, (EMC) 2014/30/EU, (RoHS) 2011/65/EU directivas. El texto completo de la declaración de conformidad con la UE está disponible en la siguiente dirección de internet: **www.twinkly.com/certifications**

Requisitos del sistema

Los requisitos mínimos del sistema para teléfonos móviles son iOS 11 y Android 5
Consulte en la tienda de aplicaciones la última actualización para garantizar el mejor rendimiento.

Especificaciones técnicas

Alimentación: ver etiqueta

Protección IP: IP44

NL Lees en volg alle veiligheidsinstructies op.

- LEES EN VOLG ALLE VEILIGHEIDSINSTRUCTIES.
- Gebruik seizoensproducten niet buitenshuis, tenzij gemarkeerd als geschikt voor binnen en buiten gebruik. Wanneer producten buitenshuis worden gebruikt, moet u het product aansluiten op een aardlekschakelaar. Als er geen wordt meegeleverd, moet u contact opnemen met een gekwalificeerde elektricien voor de juiste installatie.
- Dit product voor seizoensgebruik is niet bedoeld voor permanente installatie of gebruik.
- Niet monteren of plaatsen in de buurt van gas- of elektrische kachels, open haarden, kaarsen of

andere soortgelijke warmtebronnen.

- Zet de bedrading van het product niet vast met nietjes of spijkers of plaats deze niet op scherpe haken of spijkers.
- Laat lampen niet op het netsnoer of op een draad rusten.
- Haal de stekker uit het stopcontact wanneer u het huis verlaat, wanneer u gaat slapen, of als u er niet bij bent.
- Dit is een elektrisch product - geen speelgoed! Om het risico op brand, brandwonden, persoonlijk letsel en elektrische schokken te voorkomen, mag er niet mee worden gespeeld en mag het niet geplaast worden waar kleine kinderen erbij kunnen.
- Gebruik dit product niet voor andere doeleinden dan waarvoor het is bedoeld.
- Hang geen versieringen of andere voorwerpen op aan een koord, draad of lichtsnoer.
- Bedek het product niet tijdens gebruik met een doek, papier of ander materiaal dat geen deel uitmaakt van het product.
- Sluit geen deuren of ramen op het product of de verlengsnoeren, omdat dit de isolatie van het product van het product af kan beschadigen.
- Lees en volg alle instructies op het product of die bij het product zijn geleverd.
- BEWAAR DEZE INSTRUCTIES.

Gebruiks- en onderhoudsinstructies

- Wanneer het product op een levende boom wordt geplaast, moet de boom goed worden onderhouden. Plaats niet op levende bomen waarin de naalden bruin zijn of gemakkelijk afbreken. Houd de levende boomhouder gevuld met water.
- Als het product op een boom wordt geplaast, moet de boom goed stevig staan en stabiel zijn.
- Inspecteer het product zorgvuldig voordat u het gebruikt of opnieuw gebruikt. Gooi producten met gesneden, beschadigde of gerafelde draadisolatie of snoeren, scheuren in de lamphouders of behuizingen, losse verbindingen of blootliggend koperdraad weg.
- Wanneer u het product opbergt, verwijdert u het product voorzichtig van waar het is geplaast, inclusief bomen, takken of struiken, om onnodige spanning of spanning op de productgeleiders, verbindingen en draden te voorkomen.
- Wanneer het niet in gebruik is, moet u het product netjes bewaren op een koele, droge plaats beschermd tegen zonlicht.

LET OP - Om het risico op brand en elektrische schokken te verminderen:

- Moet u het product niet installeren op bomen met naalden, bladeren of takken van metaal of materialen die op metaal lijken.
- monteer of ondersteun draden niet op een manier die draadisolatie kan doorsnijden of beschadigen.

Klasse A-disclaimer: deze apparatuur is getest en in overeenstemming bevonden met de limieten van een digitaal apparaat uit klasse A, conform deel 15 van de FCC-voorschriften. Deze beperkingen zijn opgesteld om een redelijke bescherming te bieden tegen schadelijke storingen in een woonomgeving. Deze apparatuur genereert en maakt gebruik van radiofrequente straling en kan deze afgeven. Indien deze apparatuur niet volgens de instructies wordt geïnstalleerd en gebruikt, kan deze schadelijke storing van radiocommunicatie veroorzaken. Er is echter geen garantie dat in bepaalde situaties geen storing zal optreden. Als deze apparatuur schadelijke storing in radio- of televisieontvangst veroorzaakt, wat kan worden vastgesteld door de apparatuur in en uit te schakelen, kan de gebruiker proberen deze storing op één of meer van de volgende manieren op te heffen:

- De ontvangstantenne verplaatsen of anders richten.
- De afstand tussen de apparatuur en de ontvanger vergroten.
- De apparatuur aansluiten op een ander stopcontact in een ander circuit dan dat waarop de ontvanger is aangesloten.
- Raadpleeg voor hulp de dealer of een ervaren radio- en televisiemonteur.

⚠️ OPGELET!

Sluit de ketting niet aan op de voeding terwijl deze zich in de verpakking bevindt. De verbindingskabel kan niet worden gerepareerd of vervangen. Als de kabel is beschadigd, moet de gehele fitting worden weggegooid. NIET VERVANGBARE GLOEILAMP. De lichtketting mag niet worden gebruikt zonder dat alle pakkingen op hun plaats zitten. Lichtkettingen zijn niet bedoeld voor interconnectie.Sluit deze ketting niet elektrisch aan op apparaten van een andere fabrikant. OPGELET! Wurgingsgevaar. Buiten het bereik van jonge kinderen houden.



Het symbool van een doorkruiste afvalcontainer geeft aan dat het artikel apart verwijderd dient te worden van het huisafval. Het artikel dient te worden ingeleverd voor recycling in overeenstemming met de plaatselijke milieuvorschriften voor afvalverwerking.

De fabrikant, Ledworks Srl, verklaart dat dit apparaat voldoet aan de richtlijnen van (LVD) 2014/35/EU, (RED) 2014/53/EU, (EMC) 2014/30/EU, (RoHS) 2011/65/EU. De volledige tekst van de EU-conformiteitsverklaring is via het volgende internetadres beschikbaar: **www.twinkly.com/certifications**

Systeemvereisten

De minimale systeemvereisten voor mobiele telefoons zijn iOS 11 en Android 5
Kijk in de app store voor de laatste update om zeker te zijn van de beste prestaties.

Technische specificaties

Voeding: zie label

IP-bescherming: IP44

PL Przeczytaj wszystkie zalecenia dotyczące bezpieczeństwa i postępuj w odpowiedni sposób.

- PRZECZYTAJ WSZYSTKIE ZALECENIA DOTYCZĄCE BEZPIECZEŃSTWA I POSTĘPUJ W ODPowiedNI SPOsÓB.
- Nie używaj produktów sezonowych na zewnątrz, chyba że są oznaczone jako odpowiednie do użycia wewnątrz i na zewnątrz. W razie użycia produktów na zewnątrz, należy je podłączyć do gniazda GFCI (wyłącznik różnicowoprądowy). W razie jego braku, skontaktuj się z wykwalifikowanym elektrykiem w celu wykonania prawidłowej instalacji.
- Niniejszy produkt do użycia sezonowego nie jest przeznaczony do stałej instalacji lub użytkowania.
- Nie montuj ani nie umieszczaj urządzenia w pobliżu grzejników gazowych lub elektrycznych, kominków, świec lub innych podobnych źródeł ciepła.
- Nie mocuj przewodów produktu za pomocą zszywek lub gwoździ ani nie wieszaj ich na ostrych hakach lub gwoździach.
- Nie opieraj lampek na przewodzie zasilającym lub jakimkolwiek przewodzie.
- Odcłóż produkt w razie wyjścia z domu, na noc lub w razie pozostawienia go bez opieki.
- Jest to produkt elektryczny, to nie jest zabawka! Aby uniknąć ryzyka pożaru, oparzeń, obrażeń ciała i porażenia prądem, nie należy się nim bawić ani umieszczać go w miejscu, w którym mogłyby go używać małe dzieci.
- Nie używaj tego produktu do celów innych niż jego przeznaczenie.
- Nie wieszaj ozdób ani innych przedmiotów na kablach, przewodach lub sznurach świetlnych.
- Podczas użytkowania nie przykrywaj produktu tkaninami, papierem ani jakimkolwiek innym materiałem, który nie jest częścią produktu.
- Nie zamykaj drzwi ani okien na produkcie ani na przedłużaczach, ponieważ może to uszkodzić izolację kabli.
- Przeczytaj i postępuj zgodnie z instrukcjami zamieszczonymi na produkcie lub dołączonymi do produktu.
- STARANNIE PRZECHOWUJ NINIEJSZĄ INSTRUKCJĘ.

physical setup

INSTALLAZIONE FISICA / CONFIGURATION PHYSIQUE / PHYSIKALISCHE EINRICHTUNGSETUP / CONFIGURACIÓN

FÍSICA / FYSIEKE OPSTELLING / INSTALACJA LAMPEK / УСТАНОВКА ГИРЛЯНДЫ / FIZIČNA NAMESTITEV /

FIZIKAI FELÉPÍTÉS / FYSISK OPSÆTNING / INSTALACE / FYZICKÉ NASTAVENIE / UPPSETNING

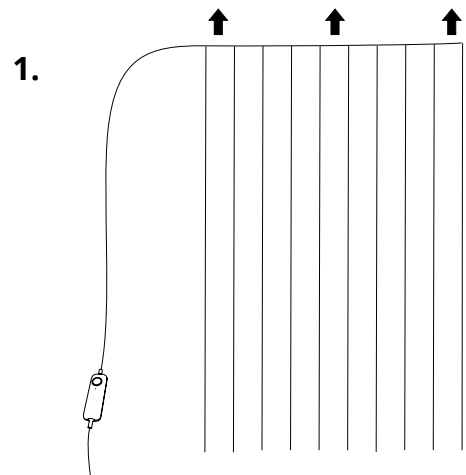

2.

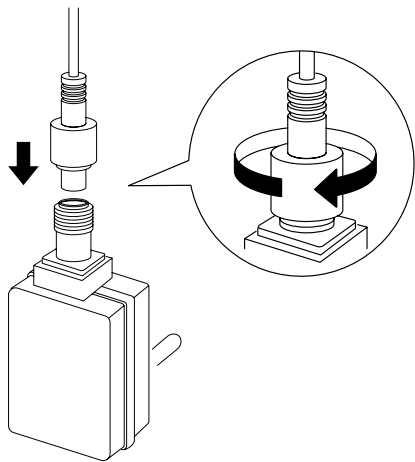

3.

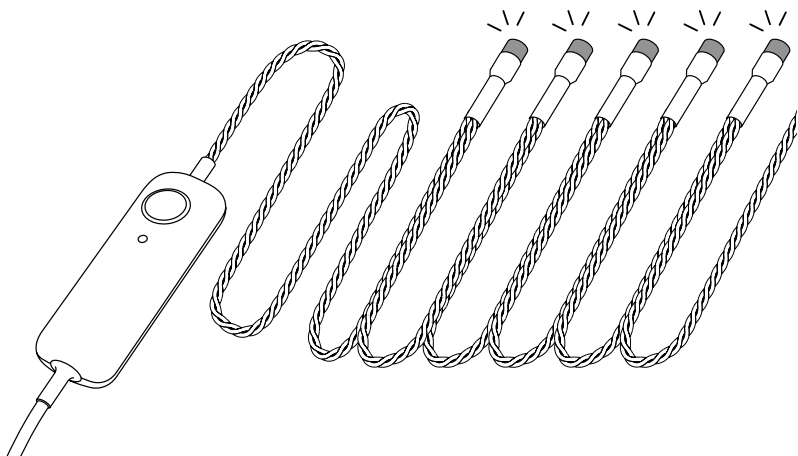
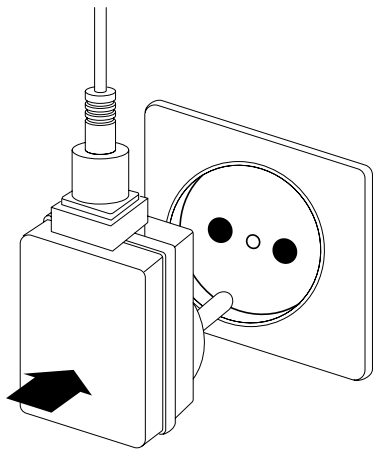

- EN**
1. Decorate your wall with Twinkly. Always keep the horizontal thread at the top and the controller on your left.
 2. Connect the Twinkly Curtain to the power adapter.
 3. Plug the power adapter into a power socket and the lights will switch on.

- NL**
1. Versier je muur met Twinkly. Houd altijd de horizontale draad aan de bovenkant en de controller aan uw linkerhand.
 2. Verbind het snoer met de voedingsadapter.
 3. Sluit de voedingsadapter aan op een stopcontact en de lichtjes gaan branden.

- DA**
1. Pynt din væg med Twinkly. Hold altid den vandrette streng øverst og controlleren til venstre.
 2. Tilslut Twinkly Curtain til strømadapteren.
 3. Sæt strømadapteren i en stikkontakt, så lyset tændes.

- IT**
1. Decora la tua parete con Twinkly. Disponi il filo principale in alto, e tieni il controller a sinistra
 2. Collega Twinkly Curtain all'alimentatore.
 3. Attacca l'alimentatore ad una presa di corrente, le luci si accenderanno.

- PL**
1. Udekoruj ścianę przy użyciu Twinkly. Zawsze umieść główny przewód w górze i trzymaj sterownik po lewej stronie.
 2. Podłącz Twinkly Curtain do zasilacza.
 3. Podłącz zasilacz do gniazda elektrycznego i nastąpi włączenie lampek.

- CS**
1. Ozdobte si zeď pomocí Twinkly. Vždy držte horizontální vlákno nahoře a ovládač nalevo.
 2. Připojte řetěz Twinkly Curtain k napájecímu adaptéru.
 3. Zapojte napájecí adaptér do zásuvky a světla se rozsvítí.

- FR**
1. Décorez votre mur avec Twinkly. Gardez toujours le fil horizontal en haut et le contrôleur sur votre gauche.
 2. Connectez la guirlande à l'adaptateur d'alimentation
 3. Branchez l'adaptateur dans une prise secteur, les lumières s'allument.

- RU**
1. Украсьте стену гирляндой Twinkly. Расположите главный провод вверху, а контроллер - слева.
 2. Подключите Twinkly Curtain к блоку питания.
 3. Подключите блок питания к розетке, и гирлянда включится.

- SK**
1. Ozdobte si stenu Twinkly. Vždy držte vodorovný závit v hornej časti a ovládač vľavo.
 2. Pripojte reťaz Twinkly Curtain k napájacíemu adaptéru.
 3. Zapojte napájací adaptér do sieťovej zásuvky a svetlá sa zapnú.

- DE**
1. Dekoriere deine Wand mit Twinkly. Halten Sie den horizontalen Faden immer oben und den Controller auf der linken Seite
 2. Verbinden Sie Twinkly mit dem Netzteil.
 3. schließen Sie das Netzteil an eine Steckdose an, und schon schaltet sich die Beleuchtung ein.

- SL**
1. Okrasite steno z lučkami Twinkly. Vodoravna nit mora biti vedno na vrhu, upravljalnik pa na vaši levi.
 2. Lučke Twinkly Curtain priklopite na napajalnik.
 3. Napajalnik priklopite v električno vtičnico i lučke bodo začele svetiti.

- IS**
1. Skreyttu vegginn hjá þér með Twinkly. Hafðu alltaf lárétta þráðinn efst og stýringuna vinstra megin.
 2. Tengdu Twinkly Curtain við spennubreytinn.
 3. Settu spennubreytinn í samband við innstungu og þá kviknar á ljósumum.

- ES**
1. Decora tu pared con Twinkly.
 2. Conecte el cable trenzado al adaptador alimentador de corriente.
 3. Enchufe el adaptador alimentador en una toma, las luces se encienden.

- HU**
1. Díszítse a falát a Twinkly. jégcsap segítségével. Mindig tartsa a vízszintes menetet a tetején, a vezérlőt pedig a bal oldalán.
 2. Csatlakoztassa a Twinkly Curtain terméket a hálózati adapterhez.
 3. Csatlakoztassa a hálózati adaptert egy konnektorhoz, és a fények kigyulladnak.

controller

- EN**
- CONTINUOUS GREEN: Direct Wi-Fi mode, connected
 - FLASHING GREEN: Direct Wi-Fi mode, no device connected
 - CONTINUOUS BLUE: Home Wi-Fi network mode, connected
 - FLASHING BLUE: Home Wi-Fi network mode, connection in progress
 - FLASHING RED: Home Wi-Fi network mode, unable to connect

-
- LIGHT BLUE: SETUP MODE (Bluetooth ON)
 - YELLOW: Firmware Update in progress
 - CONTINUOUS RED: General error

-
- FLASHING WHITE: Reset procedure in progress

- IT**
- VERDE FISSO: modalità Wi-Fi diretta - connesso
 - VERDE LAMPEGGIANTE: modalità Wi-Fi diretta - nessun dispositivo collegato
 - BLU FISSO: modalità rete WiFi domestica - connesso
 - BLU LAMPEGGIANTE: modalità rete WiFi domestica - connessione in corso
 - ROSSO LAMPEGGIANTE: modalità rete WiFi domestica - impossibile connettersi

-
- AZZURRO: Modalità SETUP (Bluetooth acceso)
 - GIALLO: Aggiornamento Firmware in corso
 - ROSSO FISSO: Errore generale

-
- BIANCO LAMPEGGIANTE: Procedura Reset in corso

- FR**
- VERT FIXE : Mode Wi-Fi direct, connecté
 - VERT CLIGNOTANT : Mode Wi-Fi direct, aucun appareil connecté
 - BLEU FONCÉ FIXE : Mode réseau Wi-Fi domestique, connecté
 - BLEU FONCÉ CLIGNOTANT : Mode réseau Wi-Fi domestique, connexion en cours
 - ROUGE CLIGNOTANT : Mode réseau Wi-Fi domestique, impossible de se connecter

-
- BLEU CLAIR FIXE : mode CONFIGURATION (Bluetooth activé)
 - JAUNE FIXE : mise à jour du micrologiciel en cours
 - ROUGE FIXE : erreur générale

-
- BLANC CLIGNOTANT : procédure de réinitialisation en cours

CONTROLLER / MANETTE / REGLER / CONTROLADOR / CONTROLEUR / STEROWNIK / КОНТРОЛЕР / UPRAVLJALNIK / VEZÉRLŐ / CONTROLLER / OVLADAČ / KONTROLÓR / STYRING

- DE**
- GRÜN ERLEUCHTET: Direkter Wi-Fi-Modus, verbunden
 - GRÜN BLINKEND: Direkter Wi-Fi-Modus, kein Gerät verbunden
 - BLAU ERLEUCHTET: Heim-Wi-Fi-Netzwerkmodus, verbunden
 - BLAU BLINKEND: Heim-Wi-Fi-Netzwerkmodus, Verbindung wird hergestellt
 - ROT BLINKEND: Heim-Wi-Fi-Netzwerkmodus, keine Verbindung möglich

-
- HELLBLAU: SETUP-Modus (Bluetooth EIN)
 - GELB: Firmware wird aktualisiert
 - ROT ERLEUCHTET: Allgemeiner Fehler

-
- WEISS BLINKEND: Vorgang wird zurückgesetzt

- ES**
- LUZ VERDE FIJA: Modo Wi-Fi directo, conectado
 - LUZ VERDE INTERMITENTE: Modo Wi-Fi directo, no hay ningún dispositivo conectado
 - LUZ AZUL FIJA: Modo de red wifi doméstica, conectado
 - LUZ AZUL INTERMITENTE: Modo de red wifi doméstica, conectándose
 - LUZ ROJA INTERMITENTE: Modo de red wifi doméstica, imposible conectarse

-
- AZUL: modo de CONFIGURACIÓN (Bluetooth encendido)
 - AMARILLO: firmware actualizándose
 - LUZ ROJA FIJA: error general

-
- LUZ BLANCA INTERMITENTE: procedimiento de reinicio en curso

- NL**
- CONTINUU GROEN: Directe Wi-Fi modus - verbonden
 - GROEN KNIPPEREN: Directe Wi-Fi modus, geen apparaat aangesloten
 - CONTINUU BLAUW: Thuis Wi-Fi-netwerkmodus, verbonden
 - BLAUW KNIPPEREN: Thuis Wi-Fi-netwerkmodus, bezig met verbinden
 - ROOD KNIPPEREN: Thuis Wi-Fi-netwerkmodus, niet in staat om verbinding te maken

-
- CYAAN: SETUP modus (Bluetooth aan)
 - GEEEL: Firmware update wordt uitgevoerd
 - CONTINUU ROOD: algemene fout

-
- WIT KNIPPEREN: resetprocedure wordt uitgevoerd

- PL**
- STAŁE ZIELONE: tryb Punktu dostępowego - zaświecyony
 - MIGAJĄCE ZIELONE: tryb Punktu dostępowego - zadne urządzenie nie jest podłączone
 - STAŁE NIEBIESKIE: tryb Wi-Fi, połączone
 - MIGAJĄCE NIEBIESKIE: tryb Wi-Fi, połączenie w toku
 - MIGAJĄCE CZERWONE: tryb Wi-Fi, brak możliwości połączenia

-
- NIEBIESKIE: Tryb USTAWIENIA (Bluetooth włączony)
 - ZÓŁTE: Aktualizacja oprogramowania sprzętowego w toku
 - STAŁE CZERWONE: Błąd ogólny

-
- BIAŁE MIGAJĄCE: Procedura resetowania w toku

- RU**
- HEМИГAЮЩИЙ ЗЕЛЕНЫЙ: режим точки доступа, подключен
 - МИГAЮЩИЙ ЗЕЛЕНЫЙ: режим точки доступа, нет подключенных устройств
 - HEМИГAЮЩИЙ СИНИЙ: режим Wi-Fi, подключен
 - МИГAЮЩИЙ СИНИЙ: режим Wi-Fi, выполняется соединение
 - МИГAЮЩИЙ КРАСНЫЙ: режим Wi-Fi, подключение невозможно

-
- ГОЛУБОЙ: Режим НАСТРОЙКИ (Bluetooth включен)
 - ЖЕЛТЫЙ: Идет обновление прошивки.
 - HEМИГAЮЩИЙ КРАСНЫЙ: Общая ошибка

-
- МИГAЮЩИЙ БЕЛЫЙ: Выполняется процедура сброса.

- SL**
- SVETI ZELENO: način dostopne točke (AP), povezano
 - UTRIPA ZELENO: način dostopne točke (AP), nobena naprava ni povezana
 - SVETI MODRO: način Wi-Fi, povezano
 - UTRIPA MODRO: način Wi-Fi, vzpostavljanje povezave
 - UTRIPA RDEČE: način Wi-Fi, povezave ni mogoče vzpostaviti

-
- SVETLO MODRA: NAČIN NASTAVITVE (Bluetooth je vklopljen)
 - RUMENA: posodabljanje vdelane programske opreme
 - SVETI RDEČE: splošna napaka

-
- UTRIPA BELO: poteka ponastavitev

- HU**
- FOLYAMATOS ZÖLD: AP mód, csatlakoztatva
 - VILLOGÓ ZÖLD: AP mód, nincs csatlakoztatva eszköz
 - FOLYAMATOS KÉK: Wi-Fi mód csatlakoztatva
 - VILLOGÓ KÉK: Wi-Fi mód, a kapcsolódás folyamatban van
 - VILLOGÓ VÖRÖS: Wi-Fi mód, nem lehet csatlakozni

-
- VILÁGOS KÉK: BEÁLLÍTÁSI MÓD (Bluetooth BE)
 - SÁRGA: A firmware frissítése folyamatban van
 - FOLYAMATOS VÖRÖS: Általános hiba

-
- VILLOGÓ FEHÉR: Visszaállítási eljárás folyamatban van

- DA**
- FORTSAT GRØN: AP-tilstand, tilsluttet
 - BLINKENDE GRØN: AP-tilstand, ingen enhed tilsluttet
 - FORTSAT BLÅ: Wi-Fi-tilstand, tilsluttet
 - BLINKENDE BLÅ: Wi-Fi-tilstand, forbindelse er i gang
 - BLINKENDE RØD: Wi-Fi-tilstand, kan ikke oprette forbindelse

-
- LYSEBLÅ: OPSÆTNINGSTILSTAND (Bluetooth TIL)
 - GUL: Firmwareopdatering er i gang
 - KONTINUERLIG RØD: Generel fejl

-
- BLINKENDE HVID: Nulstillingsprocedure er i gang

- CS**
- NEPŘETŘŽITÁ ZELENÁ: Režim AP, připojeno
 - BLIKAJÍCÍ ZELENÁ: režim AP, není připojeno žádné zařízení
 - NEPŘETŘŽITÁ MODRÁ: režim Wi-Fi, připojeno
 - BLIKAJÍCÍ MODRÁ: režim Wi-Fi, probíhá připojení
 - BLIKAJÍCÍ ČERVENÁ: režim Wi-Fi, nelze se připojit

-
- SVĚTLE MODRÁ: REŽIM NASTAVENÍ (Bluetooth ZAPNUTÝ)
 - ŽLUTÁ: Prohibň aktualizace firmwaru
 - NEPŘETŘŽITÁ ČERVENÁ: Obecná chyba

-
- BLIKAJÍCÍ BÍLÁ: Probíhá resetovací procedura

- SK**
- NEPRETRŽITÁ ZELENÁ: režim AP, pripojený
 - BLIKAJÚCA ZELENÁ: režim AP, nie je pripojené žiadne zariadenie
 - NEPRETRŽITÁ MODRÁ: režim Wi-Fi je pripojený
 - BLIKAJÚCA MODRÁ: režim Wi-Fi, prebieha pripojenie
 - BLIKAJÚCA ČERVENÁ: režim Wi-Fi, pripojenie sa nepodarilo

-
- SVETLÁ MODRÁ: REŽIM NASTAVENIA (Bluetooth ZAPNUTÝ)
 - ŽLTÁ: Prebieha aktualizácia firmvéru
 - NEPRETRŽITÁ ČERVENÁ: Všeobecná chyba

-
- BLIKAJÚCA BIELA: Prebieha resetovanie

- IS**
- STÖÐUGT GRÆNT: AP stilling, tengt
 - BLIKKANDI GRÆNT: AP stilling, ekkert tæki tengt
 - STÖÐUGT BLÁTT: Wi-Fi stilling, tengt
 - BLIKKANDI BLÁTT: Wi-Fi stilling, tenging í gangi
 - BLIKKANDI RAUTT: Wi-Fi stilling, ekki hægt að tengjast

-
- LJÓSBLÁTT: UPPSETNING (Bluetooth KVEIKT)
 - GULT: Uppsetning fastbúnaðar í gangi
 - STÖÐUGT RAUTT: Almenn villa

-
- BLIKKANDI HVÍTT: Endurstilling í gangi

BUTTON / PULSANTE / BOUTON / TASTE / BOTÓN / KNOP / PRZYCISK / КНОПКА / GUMB / GOMB / KNAР / TLAČITKO / TLAČIDLO / HNAPPUR

LED INDICATOR / INDICATORE LED / VOYANT / LED-ANZEIGE / INDICADOR LED / LEDLAPJE / WSKAZNIK DIODOWY / СВЕТодиодный ИНДИКАТОР/ KAZALNIK LED / LED KIJELZŐ / LED-INDIKATOR / LED INDIKÁTOR / LED GAUMLJÓS

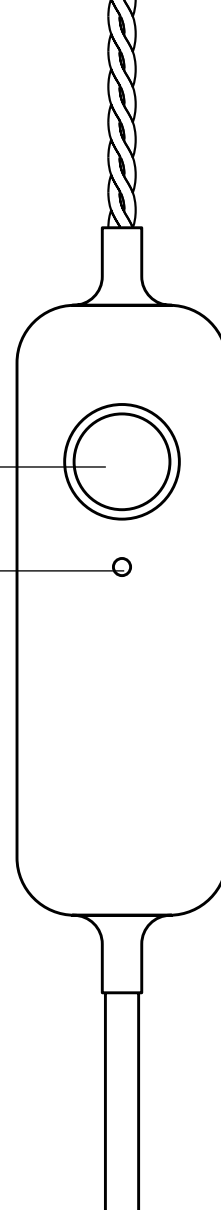

app download



DOWNLOAD DELL'APPLICAZIONE / TÉLÉCHARGEMENT D'APPLICATION / APP DOWNLOADEN / DESCARGAR LA APLICACIÓN / APP DOWNLOADEN / ROBIERANIE APLIKACJI / СКАЧАТЬ ПРИЛОЖЕНИЕ / PRENOS APLIKACIJE / ALKALMAZÁS LETÖLTÉSE / APP-DOWNLOAD / STAŽENÍ APLIKACE / STIAHNUTIE APLIKÁCIE / NIÐURHAL FORRITS

EN Go to App Store/Google Play Store (or scan QR code). Download and install the Twinkly app
Note: All app illustrations in this document are a mere representation of the functionality and might vary from the actual app visuals.

IT Accedi ad App Store / Google Play Store (o scansiona il codice QR). Scarica e installa l'applicazione "Twinkly"
Note: tutte le illustrazioni delle app in questo documento sono una mera rappresentazione della funzionalità e potrebbero variare rispetto agli effetti visivi reali dell'app.

FR Allez sur l'AppStore ou Google Play (ou en scannant le QR code). Téléchargez et installez l'application « Twinkly »
Remarque: toutes les illustrations d'applications dans ce document sont une simple représentation de la fonctionnalité et peuvent varier des effets visuels réels de l'application.

DE Öffnen Sie den App Store/Google Play Store (oder scannen Sie den QR-Code). Laden und installieren Sie die „Twinkly“ App
Hinweis: Alle App-Abbildungen in diesem Dokument stellen lediglich die Funktionalität dar und können von der tatsächlichen App-Darstellung abweichen.

ES Vaya a App Store / Google Play Store (o escanee el código QR). Descargue e instale la aplicación "Twinkly".
Note: Todas las ilustraciones del app en este documento son representaciones de la funcionalidad y pueden variar de los elementos visuales reales de la aplicación.

NL Ga naar App Store / Google Play (of scan de QR-code). Download en installeer de "Twinkly" app
Opmerking: alle app-illustraties in dit document zijn slechts een weergave van de functionaliteit en kunnen afwijken van de daadwerkelijke app-afbeeldingen.

PL Przejdź do App Store / Google Play Store (lub zeskanuj kod QR). Pobierz i zainstaluj aplikację „Twinkly”.
Uwaga: wszystkie ilustracje aplikacji w tym dokumencie stanowią jedynie prezentację funkcji i mogą się różnić od rzeczywistych elementów wizualnych aplikacji.

RU Зайдите в App Store / Google Play Store (или отсканируйте QR-код). Загрузите и установите приложение Twinkly
Примечание: Все иллюстрации приложений в этом документе являются лишь только представлением функциональных возможностей и могут отличаться от реальных визуальных эффектов приложения.

SL Odprite trgovino z aplikacijami App Store/Google Play (ali optično preberite kodo QR). Prenesite in namestite aplikacijo Twinkly.
Opomba: Vse slike aplikacije v tem dokumentu so namenjene samo za predstavitev funkcij oziroma delovanja. Dejanski videz aplikacije se lahko razlikuje.

HU Nyissa meg az App Store/Google Play Áruházat (vagy olvassa be a QR-kódot). Töltsd le és telepítsd a Twinkly alkalmazást.
Megjegyzés: A dokumentumban található összes alkalmazás-illusztráció csak a működést szemlélteti és eltérhet az alkalmazás tényleges látványától.

DA Gå til App Store/Google Play Store (eller scan QR-kode). Download og installer Twinkly-appen.
Bemærk: Alle appillustrationer i dette dokument er kun en gengivelse af funktionaliteten og kan variere fra den faktiske visning i appen.

CS Přejděte do App Store / Google Play Store (nebo naskenujte QR kód). Stáhněte a nainstalujte si aplikaci Twinkly.
Poznámka: Všechna záznamy aplikací v tomto dokumentu jsou pouhou reprezentací funkce a mohou se lišit od skutečného vzhledu aplikace.

SK Prejdite do obchodu App Store/Google Play (alebo naskenujte QR kód). Stiahnite a nainštalujte si aplikáciu Twinkly.
Poznámka: Všetky ilustrácie aplikácií v tomto dokumente slúžia iba na ilustráciu funkčnosti a môžu sa líšiť od skutočného vzhľadu aplikácie.

IS Farðu í App Store/Google Play Store (eða skannaðu QR-kóðann). Sæktu Twinkly forritið og settu það upp.
Ath.: Allar teikningar af forritinu í þessum leiðbeiningum eru einungis framsetning á virkni og gætu verið frábrugðnar raunverulegu útliti forritsins.

setup twinkly

CONFIGURAZIONE TWINKLY / CONFIGURATION TWINKLY / TWINKLY EINRICHTEN / CONFIGURAR TWINKLY / TWINKLY INSTELLEN / KONFIGURACJA TWINKLY / КОНФИГУРАЦИЯ TWINKLY / NASTAVITEV APLIKACIJE TWINKLY / A TWINKLY BEÁLLÍTÁSA / OPSÆTNING AF TWINKLY / NASTAVENÍ TWINKLY / INŠTALÁCIA TWINKLY / UPPSETNING Á TWINKLY

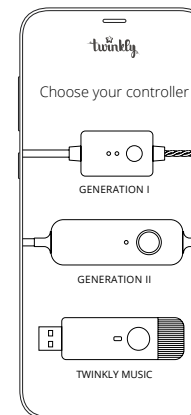
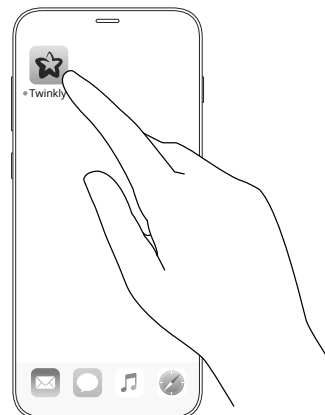

EN • Launch Twinkly app.
• Sign up/log in to your account (necessary for using smart home features).
• Follow the setup process on the app.

IT • Avvia l'app Twinkly.
• Iscriviti / accedi al tuo account (necessario per utilizzare le funzionalità Smart Home).
• Segui la procedura di configurazione sull'app.

FR • Lancez l'application Twinkly.
• Inscrivez-vous / connectez-vous à votre compte (nécessaire pour utiliser les fonctionnalités Smart Home).
• Suivez le processus d'installation sur l'application.

DE • Starten Sie die Twinkly App.
• Melden Sie sich bei Ihrem Konto an (erforderlich für die Nutzung der Smart-Home-Funktionen).
• Folgen Sie dem Setup-Vorgang in der App.

ES • Inicie la aplicación Twinkly.
• Regístrese / inicie sesión en su cuenta (necesario para usar las funciones de smart home).
• Siga el proceso de configuración en la aplicación.

NL • Start de Twinkly-app.
• Meld u aan / log in op uw account (nodig voor het gebruik van smart home-functies).
• Volg het installatieproces op de app.

PL • Uruchom aplikację Twinkly.
• Zarejestruj się / zaloguj się na swoje konto (niezbędne do użycia funkcji Smart Home).
• Postępuj zgodnie z procedurą konfiguracji w aplikacji

RU • Запустите приложение Twinkly.
• Зарегистрируйтесь / войдите в систему учётную запись (необходимо для использования функций умного дома).
• Выполните процедуру конфигурации в приложении.

SL • Zaženite aplikacijo Twinkly.
• Melden Sie sich bei Ihrem Konto an (erforderlich für die Nutzung der Smart-Home-Funktionen).
• Folgen Sie dem Setup-Vorgang in der App.

HU • Indítsa el a Twinkly alkalmazást.
• Regisztráljon/jelentkezzen be fiókjába (ez az intelligens otthon funkcióinak használatához szükséges).
• Kövesse az alkalmazás telepítési folyamatát.

DA • Start Twinkly-appen.
• Tilmeld/log på din konto (nødvendigt for at bruge smart home-funktioner).
• Følg installationsprocessen i appen.

CS • Spustíte aplikaci Twinkly.
• Zaregistrujte se / přihlaste se ke svému účtu (nutné pro používání funkcí inteligentní domácnosti).
• Postupujte podle procesu nastavení v aplikaci.

SK • Spustite aplikáciu Twinkly.
• Zaregistrujte sa/prihlaste sa do svojho účtu (potrebne pre používanie funkcií inteligentnej domácnosti).
• Postupujte podľa pokynov v aplikácii.

IS • Ræstú Twinkly forritið.
• Nýskráðu/Innskráðu þig á reikninginn þinn (naúðsynlegt til að nota snjalleigjuleika).
• Farðu eftir uppsetningarferlinu í forritinu.

connection modes

MODALITÀ DI CONNESSIONE / MODES DE CONNEXION / VERBINDUNGSMODI / MODOS DE CONEXIÓN / VERBINDINGSMODI / TRYBY POŁĄCZENIA / ПОРЯДОК ПОДКЛЮЧЕНИЯ / PREDIKOVANJE / TÉRKÉPZÉS / KORTLÆGNING / MAPOVÁNÍ / MAPOVANIE / KORTLAGNING

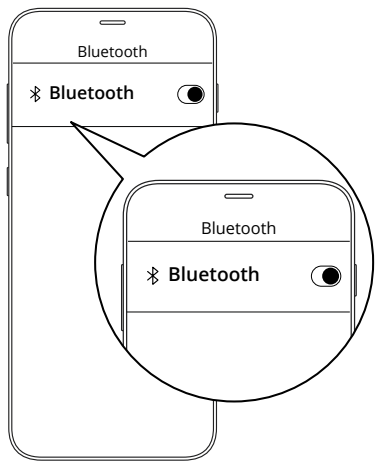

A. HOME WI-FI NETWORK CONNECTION

CONNESSIONE RETE WI-FI DOMESTICA / CONNEXION RÉSEAU DOMESTIQUE WI-FI / HOME WI-FI-NETZWERKVERBINDUNG / CONEXIÓN RED WI-FI DOMÉSTICA / HOME WI-FI-NETZWERKVERBINDUNG / POŁĄCZENIA Z DOMOWĄ SIECIĄ WI-FI / ПОДКЛЮЧЕНИЕ К ДОМАШНЕЙ СЕТИ WI-FI / DOMAČO OMREŽNO POVEZAVO WI-FI / OTTHONI WI-FI HÁLÓZATI KAPCSOLAT / WI-FI-NETVÆRKSFORBINDELSE / PŘIPOJENÍ K DOMÁCÍ WI-FI SÍTI / DOMÁČE PŘIPOJENIE K SIETI WI-FI / WI-FI TENGINGU HEIMILISINS

B. DIRECT WI-FI CONNECTION

CONNESSIONE WI-FI DIRETTA / CONNEXION WI-FI DIRECT / DIREKTE WLAN-VERBINDUNG / CONEXIÓN WI-FI DIRECTA / DIRECTE WI-FI-VERBINDUNG / BEZPOŚREDNIEGO POŁĄCZENIA WI-FI / ПРЯМОЕ ПОДКЛЮЧЕНИЕ WI-FI / NEPOSREDNO POVEZAVO WI-FI / KÖZVETLEN WI-FI KAPCSOLAT / DIREKTE WI-FI-FORBINDELSE / PRÍMÉ PŘIPOJENÍ WI-FI / PRIAME PŘIPOJENIE WI-FI / BEINA WI-FI TENGINGU

- EN** Twinky uses Bluetooth for the setup process only. Wi-Fi connection is required for operation. You can use:
- Home Wi-Fi network connection (recommended):** Connect with your home/office WiFi from the list of available networks.
 - Direct Wi-Fi connection:** Select "Twinky_xxxxxx" WiFi from the list of available networks. Password: **Twinky2019** (NOTE: the internet on your phone will not be available in this case)

- IT** Twinky usa il Bluetooth solo per il processo di installazione. Per il funzionamento è necessaria la connessione Wi-Fi. Puoi usare:
- Connessione di rete Wi-Fi domestica (consigliato):** Connettiti al tuo WiFi di casa / ufficio dall'elenco delle reti disponibili.
 - Connessione Wi-Fi diretta:** Seleziona "Twinky_xxxxxx" WiFi dall'elenco delle reti disponibili. Password: **Twinky2019** (NOTA: in questo caso sul tuo telefono non sarà disponibile Internet)

- FR** Twinky utilise Bluetooth pour le processus d'installation uniquement. Une connexion Wi-Fi est requise pour le fonctionnement. Vous pouvez utiliser:
- Connexion réseau Wi-Fi domestique (conseillé):** Connectez-vous avec le WiFi de votre domicile / bureau à partir de la liste des réseaux disponibles.
 - Connexion Wi-Fi directe:** Sélectionnez « Twinky_xxxxxx » WiFi dans la liste des réseaux disponibles. Mot de passe: **Twinky2019** (NOTE: Internet sur votre téléphone ne sera pas disponible dans ce cas)

- DE** Twinky verwendet Bluetooth nur für den Einrichtungsvorgang. Für den Betrieb ist eine WLAN-Verbindung erforderlich. Sie können verwenden:
- Heim-Wi-Fi-Netzwerkverbindung (empfohlen):** Stellen Sie über die Liste der verfügbaren Netzwerke eine Verbindung zu Ihrem Heim- / Büro-WLAN her.
 - Direkte Wi-Fi-Verbindung:** Wählen Sie „Twinky_xxxxxx“ WiFi aus der Liste der verfügbaren Netzwerke. Passwort: Twinky2019 (HINWEIS: In diesem Fall ist das Internet auf Ihrem Telefon nicht verfügbar.)

- ES** Twinky usa Bluetooth solo para el proceso de configuración. Se requiere conexión Wi-Fi para su funcionamiento. Puedes usar:
- Conexión de red Wi-Fi doméstica (recomendado):** Conéctese con el WiFi de su hogar / oficina de la lista de redes disponibles.
 - Conexión wifi directa:** Seleccione "Twinky_xxxxxx" WiFi de la lista de redes disponibles. Contraseña: **Twinky2019** (NOTA: Internet en su teléfono no estará disponible en este caso)

- NL** Twinky gebruikt Bluetooth alleen voor het installatieproces. Wi-Fi-verbinding is vereist voor gebruik. Je kunt gebruiken:
- Thuis Wi-Fi-netwerkverbinding (aanbevolen):** Maak verbinding met uw thuis- / kantoor-wifi uit de lijst met beschikbare netwerken.
 - Direkte wifi-verbinding:** Selecteer "Twinky_xxxxxx" WiFi in de lijst met beschikbare netwerken. Wachtwoord: **Twinky2019** (OPMERKING: het internet op uw telefoon is in dit geval niet beschikbaar)

- PL** Twinky korzysta z Bluetooth wyłącznie w celu konfiguracji. Do funkcjonowania wymagane jest połączenie Wi-Fi. Możliwe jest użycie:
- Połączenia z domową siecią Wi-Fi (zalecane):** Połącz się z siecią Wi-Fi z listy sieci dostępnych w domu / biurze.
 - Bezpośredniego połączenia Wi-Fi:** Wybierz „Twinky_xxxxxx” Wi-Fi z listy dostępnych sieci. Hasło: **Twinky2019** (UWAGA: w tym przypadku w Twoim telefonie nie będzie dostępny Internet)

- RU** Twinky использует Bluetooth только для процесса установки. Для работы требуется подключение к Wi-Fi. Вы можете использовать:
- Подключение к домашней сети Wi-Fi (рекомендуется):** Подключитесь к домашнему / офисному Wi-Fi из списка доступных сетей.
 - Прямое подключение Wi-Fi:** Выберите «Twinky_xxxxxx» WiFi из списка доступных сетей. Пароль: **Twinky2019** (ПРИМЕЧАНИЕ: в этом случае Интернет на вашем телефоне будет недоступен)

- SL** Aplikacija Twinky uporablja povezavo Bluetooth samo za postopek nastavitve. Za uporabo aplikacije potrebujete povezavo Wi-Fi. Uporabite lahko:
- Domačo omrežno povezavo Wi-Fi (priporočljivo):** Vzpostavite povezavo z razpoložljivim domačim/službenim omrežjem Wi-Fi na seznamu.
 - Neposredno povezavo Wi-Fi:** Na seznamu razpoložljivih omrežij Wi-Fi izberite «Twinky_xxxxxx». Geslo: **Twinky2019** (OPOMBA: V tem primeru internet v telefonu ne bo na voljo)

- HU** A Twinky a Bluetooth-ot csak a telepítési folyamatok használatára. A működéshez Wi-Fi kapcsolat szükséges. A következőket használhatja:
- Otthoni Wi-Fi hálózati kapcsolat (ajánlott):** Csatlakozzon otthoni/irodai Wi-Fi-jéhez az elérhető hálózatok listájáról.
 - Közvetlen Wi-Fi kapcsolat:** Válassza ki a „Twinky_xxxxxx” WiFi lehetőséget az elérhető hálózatok listájából. Jelszó: **Twinky2019** (MEGJEJYZÉS: ebben az esetben a telefonján az internet nem lesz elérhető)

- DA** Twinky bruger kun Bluetooth til installationsprocessen. Wi-Fi-forbindelse er påkrævet for drift. Du kan bruge:
- Wi-Fi-netværksforbindelse (anbefales):** Opret forbindelse til dit WiFi i hjemmet/på kontoret fra listen over tilgængelige netværk.
 - Direkte Wi-Fi-forbindelse:** Vælg "Twinky_xxxxxx" WiFi fra listen over tilgængelige netværk. Adgangskode: **Twinky2019** (BEMÆRK: Internettet på din telefon vil ikke være tilgængeligt i dette tilfælde)

- CS** Twinky používá Bluetooth pouze pro proces instalace. Pro provoz je vyžadováno připojení Wi-Fi. Můžete použít:
- Připojení k domácí Wi-Fi síti (doporučeno):** Připojte se k domácí / kancelářské WiFi ze seznamu dostupných sítí.
 - Přímé připojení Wi-Fi:** Ze seznamu dostupných sítí vyberte „Twinky_xxxxxx” WiFi. Heslo: **Twinky2019** (POZNÁMKA: V tomto případě nebude internet ve vašem telefonu k dispozici)

- SK** Twinky používa Bluetooth iba na proces nastavenia. Na prevádzku je potrebné pripojenie Wi-Fi. Môžete použiť:
- Domáce pripojenie k sieti Wi-Fi (odporúčané):** Pripojte sa k domácej/kancelárskej sieti WiFi zo zoznamu dostupných sietí.
 - Priame pripojenie Wi-Fi:** V zozname dostupných sietí vyberte možnosť „Twinky_xxxxxx” WiFi. Heslo: **Twinky2019** (POZNÁMKA: V tomto prípade nebude internet vo vašom telefóne k dispozícii.)

- IS** Twinky notar Bluetooth einungis fyrir uppsetningarferlið. Wi-Fi tenging er nauðsynleg til að nota forritið. Þú getur notað:
- Wi-Fi tengingu heimilisins (ráðlagt)** Tengdu við WiFi heimilisins/vinnustaðar frá listanum yfir fánlegar tengingar.
 - Beina Wi-Fi tengingu:** Veldu „Twinky_xxxxxx” WiFi frá listanum yfir fánlegar tengingar. Aðgangsorð: **Twinky2019** (ATH.: netið í símanum þínum er ekki fánlegt í þessu tilfalli)

troubleshooting

RISOLUZIONE DEI PROBLEMI / DÉPANNAGES / FEHLERBEHEBUNG / SOLUCIÓN DE PROBLEMA /

PROBLEEMPLOSSEN / ROZWIĄZYWANIE PROBLEMÓW / УСТРАНЕНИЕ НЕИСПРАВНОСТЕЙ / ODPRÁVLJANJE

TEŽAV / HIBAELHÁRÍTÁS / FEJLFINDING / ODŠTRAŇOVÁNÍ PROBLÉMŮ / ŘEŠENIE PROBLÉMOV / ÜRRÆDALEIT

EN

Q THE LIGHTS DO NOT SWITCH ON

- Check that the power adapter is plugged in and that the controller is correctly connected to the device
- Check that the LED status indicator on the controller is lit
- Briefly press the button on the controller
- If this doesn't work, unplug the power adapter, wait 30 seconds and plug in again

Q THE LIGHTS TURNED ON BUT ARE BLOCKED

- Briefly press the button on the controller
- If this does not work, unplug the power adapter, wait 30 seconds and plug it in again

IT

Q LE LUCI NON SI ACCENDONO

- Verificare che l'alimentatore sia collegato e che il controller sia connesso correttamente al dispositivo
- Controllare che l'indicatore di stato a LED sul controller sia acceso
- Premere brevemente il pulsante sul controller
- Se ciò non funziona, scollegare l'alimentazione, attendere 30 secondi e collegarlo di nuovo

Q LE LUCI SONO ACCESE MA SONO BLOCCATE

- Premere brevemente il pulsante sul controller
- Se questo non funziona, scollegare l'alimentazione, attendere 30 secondi e collegarlo di nuovo

FR

Q LES LUMIÈRES NE S'ALLUMERONT PAS

- Vérifiez que l'alimentation est connectée et que le contrôleur est correctement connecté à l'appareil
- Vérifiez que le voyant d'état sur le contrôleur est allumé
- Appuyez brièvement sur le bouton du contrôleur
- Si cela ne fonctionne pas, débranchez l'alimentation, attendez 30 secondes et rebranchez-le.

Q LES LUMIÈRES ALLUMÉES MAIS SONT BLOQUÉES

- Appuyez brièvement sur le bouton du contrôleur
- Si cela ne fonctionne pas, débranchez l'alimentation, attendez 30 secondes et rebranchez-la.

Q THE LED INDICATOR IS LIGHT BLUE, BUT MY SMARTPHONE CANNOT FIND TWINKLY

- Unplug the power adapter, wait 30 seconds, plug it in again and repeat Configuration procedure
- If this does not work, try to Reset (see Reset procedure below)
- If this won't work, see online reference manual <http://www.twinkly.com/support>

Q HOW CAN I CONNECT TWINKLY WITHOUT HOME WI-FI NETWORK?

- Open Wi-Fi settings on your smartphone
- Find and select "Twinkly_XXXXXX" network
- Enter the Wi-Fi password " **Twinkly2019** " and ensure that the "Twinkly_XXXXXX" network is connected

Q L'INDICATORE LED È AZZURRO, MA IL MIO SMARTPHONE NON PUÒ TROVARE TWINKLY

- Scollegare l'alimentatore, attendere 30 secondi, ricollegarlo e ripetere la procedura di configurazione
- Se questo non funziona, esegui la procedura di Reset (vedi indicazioni Reset)
- Se questo non funziona, consultate il manuale di riferimento online <http://www.twinkly.com/support>

Q COME POSSO COLLEGARE TWINKLY SENZA RETE WI-FI DOMESTICA?

- Vai alle impostazioni Wi-Fi del tuo smartphone
- Cerca e seleziona la rete "Twinkly_XXXXX"
- Inserisci la password Wi-Fi " **Twinkly2019** ", assicurarti che la rete "twinkly_XXXXX" sia connessa

Q LE VOYANT EST BLEU CLAIR, MAIS MON SMARTPHONE NE TROUVE PAS TWINKLY

- Débranchez l'alimentation, attendez 30 secondes, rebranchez-le et répétez la procédure de configuration.
- Si cela ne fonctionne pas, essayez de réinitialiser (voir la procédure de réinitialisation ci-dessous).
- Si cela ne fonctionne pas, consultez le manuel de référence en ligne <http://www.twinkly.com/support>

Q COMMENT PUIS-JE CONNEXION TWINKLY SANS RÉSEAU HOME WI-FI?

- Ouvrez les paramètres Wi-Fi de votre smartphone.
- Recherchez et sélectionnez le réseau « Twinkly_XXXXXX ».
- nsérez le mot de passe Wi-Fi « **Twinkly2019** », assurez-vous que le réseau « Twinkly_XXXXXX » est connecté.

Q TWINKLY SETUP WAS SUCCESSFUL, BUT THE LIGHTS DON'T RESPOND TO COMMANDS

- Within the Twinkly application, open "Devices" and check that the Twinkly device is selected
- If this does not work, stop the Twinkly application and launch it again
- If this does not work, try to Reset (see Reset procedure below)
- If this does not work, delete the latest application from your smartphone, then download the latest version from AppStore or Google Play Store

Q IL SETUP TWINKLY HA AVUTO SUCCESSO, MA LE LUCI NON RISPONDONO AI COMANDI

- Nell'applicazione Twinkly, aprire "Dispositivi" e verificare che il dispositivo Twinkly sia selezionato
- Se questo non funziona, arresta l'applicazione Twinkly e riaviala
- Se questo non funziona, esegui la procedura di Reset (vedere la procedura di ripristino di seguito)
- Se questo non funziona, elimina l'applicazione Twinkly dallo smartphone, quindi scarica la versione più recente da AppStore o Google Play

Q L'INSTALLATION TWINKLY S'EST CONCLUE CORRECTEMENT MAIS LES LUMIÈRES NE RÉPONDENT PAS AUX COMMANDES

- Dans l'application Twinkly, ouvrez «Périphériques» et vérifiez que le périphérique Twinkly est sélectionné.
- Si cela ne fonctionne pas, arrêtez l'application Twinkly et relancez-la
- Si cela ne fonctionne pas, essayez de réinitialiser (voir la procédure de réinitialisation ci-dessous).
- Si cela ne fonctionne pas, supprimez l'application Twinkly de votre smartphone, puis téléchargez la dernière version à partir de l'AppStore ou de Google Play.

DE

Q DIE BELEUCHTUNG SCHALTET SICH NICHT EIN

- Stellen Sie sicher, dass das Netzteil angeschlossen und der Controller korrekt mit dem Gerät verbunden ist
- Stellen Sie sicher, dass die LED-Statusanzeige am Controller leuchtet
- Drücken Sie kurz die Taste am Controller
- Falls dies ebenfalls nicht funktionieren sollte, sehen Sie das Netzteil, warten Sie 30 Sekunden und schließen Sie es erneut an

Q DIE BELEUCHTUNG IST EINGESCHALTET, ABER BLOCKIERT

- Drücken Sie kurz die Taste am Controller.
- Sollte dies nicht funktionieren, trennen Sie das Netzteil, warten Sie 30 Sekunden und schließen Sie es erneut an.

ES

Q LAS LUCES NO SE ENCIENDEN

- Compruebe que el adaptador alimentador esté conectado y que el controlador esté conectado correctamente al dispositivo.
- Compruebe que el indicador LED de estado en el controlador esté encendido
- Presione brevemente el botón en el controlador.
- Si esto no funciona, desenchufe el adaptador alimentador, espere 30 segundos y conéctelo de nuevo.

Q LAS LUCES ESTÁN ENCENDIDAS PERO BLOQUEADAS

- Presione brevemente el botón en el controlador.
- Si esto no funciona, desenchufe el adaptador alimentador, espere 30 segundos y conéctelo de nuevo.

NL

Q DE LICHTJES GAAN NIET BRANDEN

- Controleer of de voedingsadapter is aangesloten en of de controller correct met het apparaat is verbonden.
- Controleer of de led-statusindicator op de controller brandt
- Druk kort op de knop op de controller.
- Als dit niet werkt, koppel de voedingsadapter dan los, wacht 30 seconden en sluit hem opnieuw aan.

Q DE LICHTJES BRANDEN MAAR ZIJN GEBLOKKEERD

- Druk kort op de knop op de controller.
- Als dit niet werkt, koppel dan de voedingsadapter los, wacht 30 seconden en sluit hem opnieuw aan.

PL

Q LAMPKI SIĘ NIE WŁĄCZAJĄ

- Sprawdź, czy zasilanie jest podłączone i czy sterownik jest prawidłowo podłączony do urządzenia
- Sprawdź, czy wskaźnik stanu DIOD na sterowniku jest zaświecony.
- Krótko naciśnij przycisk na sterowniku.
- Jeśli to nie zadziała, odłącz zasilacz, odczekaj 30 sekund i ponownie podłącz

Q LAMPKI SĄ ZAŚWIECONE, ALE ZABLOKOWANE

- Krótko naciśnij przycisk na sterowniku.
- Jeśli to nie zadziała, odłącz zasilacz, odczekaj 30 sekund i ponownie podłącz zasilacz

Q DIE LED-ANZEIGE LEUCHTET HELLBLAU, ABER MEIN SMARTPHONE KANN TWINKLY NICHT FINDEN

- Trennen Sie das Netzteil, warten Sie 30 Sekunden, schließen Sie sie erneut an und wiederholen Sie den Setup-Vorgang.
- Sollte dies nicht funktionieren, versuchen Sie es mit einem Reset (siehe Reset-Verfahren unten).
- Falls dies ebenfalls nicht funktionieren sollte, sehen Sie das Online-Referenzhandbuch ein <http://www.twinkly.com/support>

Q WIE KANN ICH TWINKLY OHNE HEIM-WI-FI-NETZ ANSCHLIESSEN?

- Öffnen Sie die WLAN-Einstellungen Ihres Smartphones.
- Suchen und wählen Sie das Netzwerk „Twinkly_XXXXX“.
- Geben sie das WLAN-Passwort „ **Twinkly2019** “ ein und stellen sie sicher, dass das Netzwerk „Twinkly_XXXXX“ verbunden ist.

Q EL INDICADOR LED SE PONE DE COLOR AZUL, PERO MI DISPOSITIVO MÓVIL NO ENCUENTRA A TWINKLY

- Desenchufe el adaptador alimentador, espere 30 segundos, conéctelo de nuevo y repita el procedimiento de configuración.
- Si esto no funciona, realice el procedimiento de Reinicio. (consulte el procedimiento de reinicio)
- Si esto no funciona, consulte el manual de referencia en línea <http://www.twinkly.com/support>

Q ¿CÓMO PUEDO CONECTAR TWINKLY SIN RED WI-FI DOMÉSTICA

- Abra la configuración wifi de su dispositivo móvil.
- Busque y seleccione la red "Twinkly_XXXXX".
- Inserte la contraseña wifi " **Twinkly2019** ", asegúrese de que la red "Twinkly_XXXXX" está conectada.

Q HET LEDLAMPJE IS CYAAN, MAAR MIJN SMARTPHONE KAN TWINKLY NIET VINDEN

- Koppel de voedingsadapter los, wacht 30 seconden, sluit hem opnieuw aan en herhaal de instellingsprocedure.
- Als dit niet werkt, voer dan de Resetprocedure uit. (zie Reset aanwijzingen)
- Als dit niet werkt, raadpleeg dan de referentiehandleiding online <http://www.twinkly.com/support>

Q HOE KAN IK TWINKLY VERBINDEN ZONDER THUIS WI-FI NETWERK?

- Ga naar de wifi-instellingen van uw smartphone.
- Zoek en selecteer het "Twinkly_XXXXX" netwerk.
- Voer het wifwachtwoord " **Twinkly2019** " in en controleer of er verbinding wordt gemaakt met het "Twinkly_XXXXX" netwerk-netwerk is verbonden.

Q WSKAŹNIK DIOD JEST NIEBIESKI, ALE MÓJ SMARTFON NIE ZNAJDUJE TWINKLY

- Odłącz zasilacz, odczekaj 30 sekund, podłącz go ponownie i powtórz procedurę konfiguracji
- Jeśli to nie zadziała, zresetuj (patrz informacja na temat procedury resetowania)
- Jeśli to nie zadziała, zapoznaj się z instrukcją obsługi online <http://www.twinkly.com/support>

Q Jak mogę połączyć się Twinkly bez domowej sieci WI-FI?

- Otwórz ustawienia Wi-Fi w smartfonie.
- Znajdź i wybierz sieć „Twinkly_XXXXXX”.
- Wprowadź hasło Wi-Fi „**Twinkly2019**” i upewnij się, że sieć „twinkly_XXXXXX” jest połączona

Q DAS TWINKLY SETUP WAR ERFOLGREICH, ABER DIE BELEUCHTUNG REAGIERT NICHT AUF DIE STUERBEFEHLE

- Öffnen Sie in der Twinkly-Anwendung „Geräte“ und überprüfen Sie, ob das Twinkly-Gerät ausgewählt ist.
- Sollte dies nicht funktionieren, schließen Sie die Twinkly-Anwendung und starten Sie sie neu.
- Sollte dies nicht funktionieren, versuchen Sie es mit einem Reset (siehe Reset-Verfahren unten).
- Wenn dies nicht funktioniert, löschen Sie die Twinkly-Anwendung von Ihrem Smartphone und laden Sie dann die neueste Version aus App Store oder Google Play herunter.

Q TWINKLY SE CONFIGURÓ CORRECTAMENTE, PERO LAS LUCES NO RESPONDEN A LOS COMANDOS

- Dentro de la aplicación Twinkly, abra "Dispositivos" y verifique que el dispositivo Twinkly esté seleccionado
- Si esto no funciona, detenga la aplicación Twinkly y vuelva a iniciarla
- Si esto no funciona, intente realizar un Reinicio (consulte el procedimiento de reinicio a continuación)
- Si esto no funciona, elimine la aplicación Twinkly de su dispositivo móvil, luego descargue la última versión desde AppStore o Google Play/reinicio a continuación).

Q TWINKLY WERD SUCCESVOL INGESTELD, MAAR DE LICHTJES REAGEREN NIET OP DE COMMANDO'S

- Open in de Twinkly-applicatie "Apparaten" en controleer of het Twinkly-apparaat is geselecteerd.
- Als dit niet werkt, sluit de Twinkly app dan af en start deze opnieuw.
- Als dit niet werkt, voer dan de Reset procedure uit. (zie de herstelprocedure hieronder)
- Als dit niet werkt, verwijdt u de Twinkly app van uw smartphone en downloadt u de nieuwste versie uit AppStore of Google Play.

Q USTAWIENIE TWINKLY UDAŁO SIĘ, ALE LAMPKI NIE REAGUJĄ NA POLECENIA

- Wejdź do aplikacji Twinkly, otwórz „Urządzenia” i dotknij ikonej „okragłe strzałki” (patrz poniższa procedura Wyszukiwania Urządzeń)
- Jeśli to nie zadziała, zatrzymaj aplikację Twinkly i uruchom ją ponownie.
- Jeśli to nie zadziała, zresetuj (patrz informacja na temat procedury resetowania poniżej)
- Jeśli to nie zadziała, usuń aplikację Twinkly ze smartfona, a następnie pobierz najnowszą wersję z AppStore lub Google Play Store

RU	<p>Q GIRLYANDA NE VKLYUCHAETSJA</p> <ul style="list-style-type: none">Убедитесь, что блок питания подключен и контроллер правильно подключен к устройству. Убедитесь, что светодиодный индикатор состояния на контроллере горит. Кратковременно нажмите кнопку на контроллере. Если это не помогло, отключите блок питания, подождите 30 секунд и подключите снова.	<p>Q SVETOODIODNYJ INDIKATOR GORIT SINIM, NO MOJ SMARTFON NE MOŽET NAJITI TWINKLY</p> <ul style="list-style-type: none">Отключите блок питания, подождите 30 секунд, снова подключите его и повторите процедуру конфигурации. Если это не поможет, попробуйте выполнить сброс (см. процедуру сброса ниже). Если это не помогло, ознакомьтесь с онлайн-руководство http://www.twinkly.com/support	<p>Q NASTROYKA TWINKLY PROŠLA UŠPEŠNO, NO INDIKATORY NE REAGIRUJUT NA KOMANDY</p> <ul style="list-style-type: none">В приложении Twinkly откройте «Устройства» и прикоснитесь к значку «цветные стрелки» (см. процедуру поиска устройств ниже). Если это не помогло, остановите приложение Twinkly и запустите его снова. Если это не помогло, попробуйте выполнить сброс (см. процедуру сброса ниже). Если это не помогло, удалите приложение Twinkly со вашего смартфона, а затем загрузите последнюю версию из AppStore или Google Play.
	<p>Q GIRLYANDA VKLYUČENA, NO ZABLOKIROVANA</p> <ul style="list-style-type: none">Кратковременно нажмите кнопку на контроллере Если это не помогло, отключите блок питания, подождите 30 секунд и снова подключите его.	<p>Q KAK MOŽNO PODKLJUČITSJA K TWINKLY NAPRYAMU, BEZ ISPOL'ZOVANIJA LOKALNOJ SETI WI-FI?</p> <ul style="list-style-type: none">Откройте настройки Wi-Fi на вашем смартфоне. Найдите и выберите сеть «Twinkly_XXXXXX». Введите пароль Wi-Fi «Twinkly2019» и убедитесь, что сеть «Twinkly_XXXXXX» подключена.подключена.	

SL	<p>V LUČKE SE NE VKLOPIJO</p> <ul style="list-style-type: none">Preverite, ali je napajalnik priklopljen in ali je upravljalnik pravilno povezan z napravo Preverite, ali kazalnik stanja LED na upravljalniku sveti Na kratko pritisnite gumb na upravljalniku Če to ne pomaga, odklopite napajalnik, počakajte 30 sekund in ga znova priključite	<p>V KAZALNIK LED SVETI SVETLO MODRO, TODA MOJ PAMETNI TELEFON NE NAJDE LUČ TWINKLY</p> <ul style="list-style-type: none">Odklopite napajalnik, počakajte 30 sekund in ga znova priključite, nato pa ponovite konfiguracijski postopek Če to ne pomaga, poskusite s ponastavitvijo (glejte postopek ponastavitve spodaj) Če to ne pomaga, si ogledite spletni priročnik http://www.twinkly.com/support	<p>V NASTAVITEV LUČK TWINKLY JE BILA UŠPEŠNA, VENDAR SE LUČKE NE ODZIVAJO NA UKAZE</p> <ul style="list-style-type: none">V aplikaciji Twinkly odprite meni »Devices« (Naprave) in se dotaknite simbola krožnih puščic (glejte postopek vnovičnega iskanja spodaj) Če to ne pomaga, zaustavite aplikacijo Twinkly in jo nato znova zaženite Če to ne pomaga, poskusite s ponastavitvijo (glejte postopek ponastavitve spodaj) Če to ne pomaga, aplikacijo Twinkly izbršite iz telefona, nato pa iz trgovine AppStore ali Google Play preneseite najnovjšo različico
	<p>V LUČKE SO SE VKLOPILE, VENDAR SO BLOKIRANE</p> <ul style="list-style-type: none">Na kratko pritisnite gumb na upravljalniku Če to ne pomaga, odklopite napajalnik, počakajte 30 sekund in ga znova priključite	<p>V KAKO LAHKO POVEŽEM LUČKE TWINKLY BREZ LOKALNEGA OMREŽJA WI-FI</p> <ul style="list-style-type: none">V pametnem telefonu odprite meni z nastavitvami za Wi-Fi Poiščite omrežje »Twinkly_XXXXXX« in ga izberite Vnesite geslo za Wi-Fi »Twinkly2019« in preverite, ali je povezava z omrežjem »Twinkly_XXXXXX« vzpostavljena	

HU	<p>K AZ IZZÓK NEM KAPCSOLNAK BE</p> <ul style="list-style-type: none">Ellenőrizze, hogy a hálózati adapter be van-e dugva, és a vezérlő megfelelően csatlakozik a készülékhez Ellenőrizze, hogy a vezérlő LED állapotjelzője világít-e Nyomja meg röviden a gombot a vezérlőn Ha ez nem működik, húzza ki a hálózati adaptert, várjon 30 másodpercet, majd csatlakoztassa újra	<p>K A LED MUTATÓ CIÁN, DE AZ OKOSTELEFONOM NEM TALÁLJA A TWINKLYT</p> <ul style="list-style-type: none">Húzza ki a hálózati adaptert, várjon 30 másodpercet, csatlakoztassa újra, és ismétlje meg a konfigurációs eljárást Ha ez nem működik, próbálja meg visszaállítani (lásd alább a Reset eljárást) Ha ez nem működik, olvassa el az online referencia kézikönyvet http://www.twinkly.com/support	<p>K A TWINKLY BEÁLLÍTÁSA SIKERES, DE A FÉNYEK NEM REAGÁLNAK A PARANCSSOKRA</p> <ul style="list-style-type: none">A Twinkly alkalmazásban nyissa meg az "Eszközők" elemet, és érintse meg a köröző nyíl szimbólumot (lásd alább az Újraskennelés eljárást) Ha ez nem működik, állítsa le a Twinkly alkalmazást, és indítsa újra Ha ez nem működik, próbálja meg visszaállítani (lásd alább a Reset eljárást) Ha ez nem működik, törölje a Twinkly alkalmazást okostelefonjáról, majd töltsse le a legújabb verziót az AppStore-ból vagy a Google Play Áruházból
	<p>K A BEKAPCSOLOTT LÁMPÁK BETÖLTIK</p> <ul style="list-style-type: none">Nyomja meg röviden a vezérlő gombját Ha ez nem működik, húzza ki a hálózati adaptert, várjon 30 másodpercet, majd csatlakoztassa újra	<p>K HOGYAN TUDOK TWINKLY-T CSATLAKOZTATNI HELYI WI-FI NÉLKÜL</p> <ul style="list-style-type: none">Nyissa meg a Wi-Fi beállításokat az okostelefonon Keresse meg és válassza a "Twinkly_XXXXXX hálózat Írja be a „Twinkly2019” Wi-Fi jelszót, és ellenőrizze, hogy a „Twinkly_XXXXXX” hálózat csatlakozik-e	

DA	<p>SP LYSENE TÆNDESE IKKE</p> <ul style="list-style-type: none">Kontroller, at strømadapteren er tilsluttet, og at controlleren er korrekt tilsluttet til enheden Kontroller, at LED-statusindikatoren på controlleren lyser Tryk kortvarigt på knappen på controlleren Hvis dette ikke virker, skal du tage stikket ud af stikkontakten, vente i 30 sekunder og tilslutte igen	<p>SP LED-INDIKATOREN ER CYAN, MEN MIN SMARTPHONE KAN IKKE FINDE TWINKLY</p> <ul style="list-style-type: none">Træk strømadapteren ud, vent 30 sekunder, sæt den i igen, og gentag konfigurationsproceduren Hvis dette ikke virker, skal du prøve at nulstille (se nulstilling-sproceduren nedenfor) Hvis dette ikke fungerer, se referencevejledningen online http://www.twinkly.com/support	<p>SP TWINKLY-OPSÆTNINGEN LYKKEDES, MEN LYSENE SVARER IKKE PÅ KOMMANDOER</p> <ul style="list-style-type: none">Inden i Twinkly-programmet skal du åbne "Enheder" og trykke på det cirkelpilesymbol (se proceduren Scan igen nedenfor) Hvis dette ikke virker, skal du stoppe Twinkly-programmet og starte det igen Hvis dette ikke virker, skal du prøve at nulstille (se nulstilling-sproceduren nedenfor) Hvis dette ikke virker, skal du slette Twinkly-programmet fra din smartphone og derefter downloade den nyeste version fra AppStore eller Google Play Store.
	<p>SP LYSÆT TÆNDT, MEN ER BLOKERET</p> <ul style="list-style-type: none">Tryk kortvarigt på knappen på controlleren Hvis dette ikke fungerer, skal du tage strømadapteren ud, vente i 30 sekunder og tilslutte den igen	<p>SP HVORDAN KAN JEG OPRETTE FORBINDELSE TWINKLY UDEN LOKAL WI-FI</p> <ul style="list-style-type: none">Åbn Wi-Fi-indstillinger på din smartphone Find og vælg "Twinkly_XXXXXX-netværk Indtast Wi-Fi-adgangskoden "Twinkly2019"; og sørg for, at "Twinkly_XXXXXX"-netværket er tilsluttet	

CS	<p>OTÁZKA: SVĚTLA SE NEZAPÍNAJÍ</p> <ul style="list-style-type: none">Zkontrolujte, zda je napájecí adaptér zapojen a zda je ovladač správně připojen k zařízení Zkontrolujte, zda LED kontrolka stavu na ovladači svítí Krátce stiskněte tlačítko na ovladači Pokud to nefunguje, odpojte napájecí adaptér, počkejte 30 sekund a znovu připojte
-----------	--

<p>OTÁZKA: SVĚTLA JSOU ZAPNUTÁ, ALE JSOU ZASEKLÁ</p> <ul style="list-style-type: none">Krátce stiskněte tlačítko na ovladači Pokud to nefunguje, odpojte napájecí adaptér, počkejte 30 sekund a znovu jej zapojte

SK	<p>OTÁZKA: SVETLÁ SA NEZAPÍNAJÚ</p> <ul style="list-style-type: none">Skontrolujte, či je napájací adaptér zapojený do elektrickej siete a či je ovládač správne pripojený k zariadeniu Skontrolujte, či LED kontrolka stavu na ovládači svieti Krátko stlačte tlačidlo na ovládači Ak to nefunguje, odpojte napájací adaptér, počkajte 30 sekund a znova ho zapojte
	<p>OTÁZKA: SVETLÁ ZAPNUTÉ, ALE SÚ BLOKOVANÉ</p> <ul style="list-style-type: none">Krátko stlačte tlačidlo na ovládači Ak to nefunguje, odpojte napájací adaptér, počkajte 30 sekund a znova ho zapojte

IS	<p>SP ÞAÐ KVINKNAR EKKI Á LJÓSONUM</p> <ul style="list-style-type: none">Gakktu úr skugga um að spennubreyrinni sé í sambandi og að stýringin sé rétt tengd við tækið Gakktu úr skugga um að LED gaumljósið á stýringinni lýsi Yttu stuttlega á hnappinn á stýringinni Ef þetta virkar ekki skaltu taka spennubreytinn úr sambandi, bíða í 30 sekúndur og setja hann síðan aftur í samband
	<p>SP LJÓSIN KVINKNUÐU EN EKKI ER HÆGT AÐ STÝRA ÞEIM</p> <ul style="list-style-type: none">Yttu stuttlega á hnappinn á stýringinni Ef þetta virkar ekki skaltu taka spennubreytinn úr sambandi, bíða í 30 sekúndur og setja hann síðan aftur í samband

<p>OTÁZKA: LED INDIKÁTOR SVÍTÍ MODŘE, ALE MŮJ CHYTRÝ TELEFON NEMŮŽE NAJÍT TWINKLY</p> <ul style="list-style-type: none">Odpojte napájecí adaptér, počkejte 30 sekund, znovu jej zapojte a opakujte postup konfigurace Pokud to nefunguje, zkuste resetovat (viz postup resetování níže) Pokud to nefunguje, přečtěte si online referenční příručku http://www.twinkly.com/support

<p>OTÁZKA: JAK MOHU PŘIPOJIT TWINKLY BEZ LOKÁLNÍHO WI-FI</p> <ul style="list-style-type: none">Otevřete nastavení Wi-Fi na vašem smartphonu Najděte a vyberte síť „Twinkly_XXXXXX“ Zadejte heslo Wi-Fi „Twinkly2019“ a zkontrolujte, zda se připojení k síti „Twinkly_XXXXXX“ zdařilo

<p>OTÁZKA: LED INDIKÁTOR JE ZELENOMODRÝ, ALE MOJÝ SMART-FÓN NEMŮŽE NAJST TWINKLY</p> <ul style="list-style-type: none">Odpojte napájací adaptér, počkajte 30 sekund, znova ho zapojte a opakujte postup konfigurácie Ak to nefunguje, skúste resetovať (pozri postup resetovania uvedený nižšie) Ak to nefunguje, pozrite si online referenčný príručku http://www.twinkly.com/support
<p>OTÁZKA: AKO SA MÔŽEM PRIPOJIT TWINKLY BEZ LOKÁLNEHO WI-FI</p> <ul style="list-style-type: none">Otvorte vo svojom smartfóne nastavenia Wi-Fi Vyhľadajte a vyberte sieť „Twinkly_XXXXXX“ Zadajte heslo Wi-Fi „Twinkly2019“ a uistite sa, že je pripojená sieť „Twinkly_XXXXXX“

<p>OTÁZKA: NASTAVENÍ TWINKLY BYLO ÚSPĚŠNÉ, ALE SVĚTLA NEREAGUJÍ NA PŘÍKAZY</p> <ul style="list-style-type: none">V aplikaci Twinkly otevřete „Zařízení“ a klepněte na symbol šipek v kruhu (viz Postup proskenování níže) Pokud to nefunguje, vypněte aplikaci Twinkly a znovu ji spusťte Pokud to nefunguje, zkuste resetovat (viz postup resetování níže) Pokud to nefunguje, odstraňte aplikaci Twinkly ze smart-phonu a poté stáhněte nejnovější verzi z AppStore nebo Google Play Store.

<p>OTÁZKA: NASTAVENIE TWINKLY BOLO ÚSPĚŠNÉ, ALE SVETLÁ NEREAGOVALI NA POVELY</p> <ul style="list-style-type: none">V aplikácii Twinkly otvorte „Zariadenia“ a klepnite na symbol krúžiacej šípky (pozri Postup opatovního skenovania nižšie) Ak to nefunguje, zastavte aplikáciu Twinkly a znovu ju spusťte Ak to nefunguje, skúste resetovať (pozri postup resetovania uvedený nižšie) Ak to nefunguje, odstráňte aplikáciu Twinkly zo svojho smart-fónu a potom si stiahnite najnovšiu verziu z AppStore alebo Google Play Store.

<p>SP LED GAUMLJÓSIÐ ER LJÓSLÁTT EN SNJALLSÍMINN MINN GETUR EKKI FUNDIÐ TWINKLY</p> <ul style="list-style-type: none">Taktu spennubreytinn úr sambandi, bíddu í 30 sekúndur og settu hann síðan aftur í samband og endurtaktu stillingafærlið Ef þetta virkar ekki skaltu prófa að endurstilla (sjá ferli hér fyrir neðan) Ef þetta virkar ekki, sjá leiðbeiningar á netinu http://www.twinkly.com/support
<p>SP HVERNING GET ÉG TENG TWINKLY ÁN ÞESS AÐ NOTA WI-FI</p> <ul style="list-style-type: none">Opnaðu Wi-Fi stillingar í snjallsímanum þínum Finndu og veldu „Twinkly_XXXXXX“ netið Sláðu inn aðgangsorðið „Twinkly2019“ og gakktu úr skugga um að „Twinkly_XXXXXX“ netið sé tengt

For any problem write us to [**support@twinkly.com**](mailto:support@twinkly.com) | Per qualsiasi problema scrivici a [**support@twinkly.com**](mailto:support@twinkly.com) | Pour tout problème écrivez-nous à l'adresse [**support@twinkly.com**](mailto:support@twinkly.com) | Bei Problemen schreiben Sie an [**support@twinkly.com**](mailto:support@twinkly.com) | En caso de necesitar ayuda escribenos a [**support@twinkly.com**](mailto:support@twinkly.com) | Voor elk probleem, schrijf ons [**support@twinkly.com**](mailto:support@twinkly.com) | W razie jakichkolwiek problemów prosimy pisać na adres [**support@twinkly.com**](mailto:support@twinkly.com) | По любым вопросам пишите нам на адрес [**support@twinkly.com**](mailto:support@twinkly.com) | Če imate kakršne koli težave, nam pišite na [**support@twinkly.com**](mailto:support@twinkly.com) | Bármilyen probléma esetén írjon nekünk a [**support@twinkly.com**](mailto:support@twinkly.com) címre | For ethvert problem kan du skrive til os på [**support@twinkly.com**](mailto:support@twinkly.com) | V případě jakýchkoli problémů nám napište na [**support@twinkly.com**](mailto:support@twinkly.com) | Če imate kakršne koli težave, nam pišite na [**support@twinkly.com**](mailto:support@twinkly.com) | Ef vandamáll koma upp skaltu skrifa okkur og senda til [**support@twinkly.com**](mailto:support@twinkly.com)

reset twinkly

RESET / RÉINITIALISATION / RESET / REINICIO / RESETTEN / RESETOWANIE / СБРОС / ПОНАСТАВИТЕВ

ZA TWINKLY / A TWINKLY VISSZAÁLLÍTÁSA / NULSTIL TWINKLY / JAK ZRESETOVAT TWINKLY / RESETUJTE

TWINKLY / ENDURRÆSING Á TWINKLY

1.

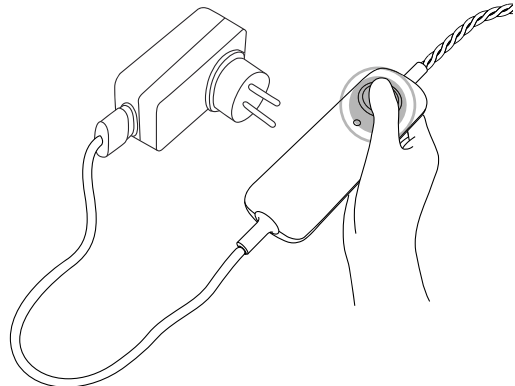

2.

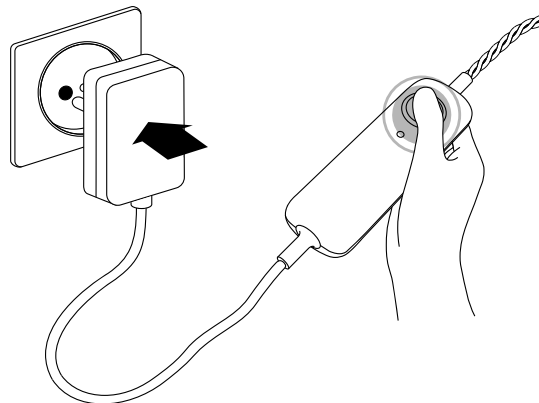

3.

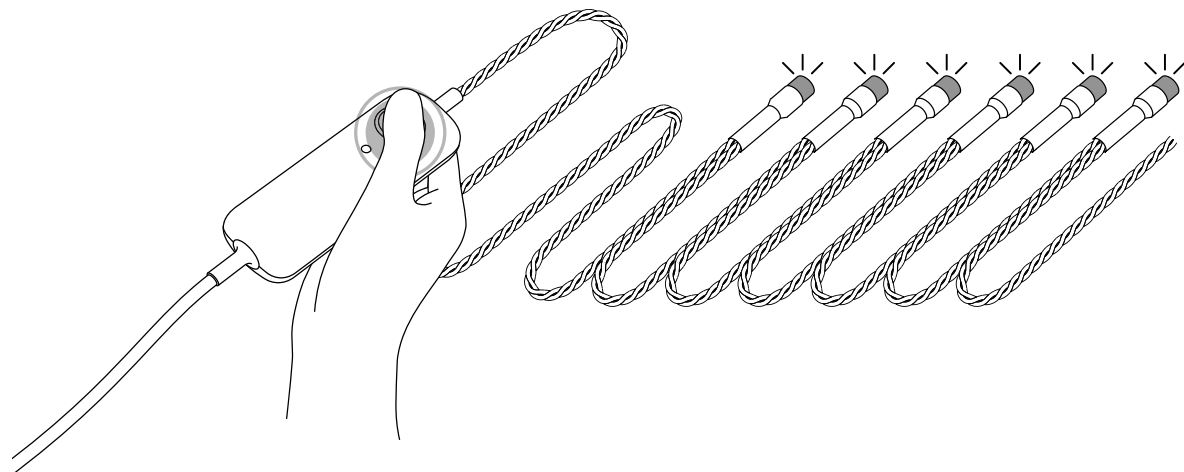

- EN**
1. Unplug Twinkly from the power socket. Press and hold the controller button.
 2. While holding the button, plug in Twinkly.
 3. Keep holding the button until all LEDs turn red (or amber for Gold Edition), then release the button.

- IT**
1. Stacca Twinkly dalla presa di corrente, premi e continua a mantenere premuto il bottone del controller.
 2. Mentre stai ancora premendo il bottone, collega nuovamente Twinkly alla corrente.
 3. Continua a tenere premuto il pulsante fino a quando tutti i LED diventano rossi (o gialli per Gold Edition), quindi rilascia il pulsante.

- FR**
1. Débranchez Twinkly puis appuyez sur le bouton du contrôleur et gardez-le enfoncé.
 2. Tout en maintenant le bouton enfoncé, rebranchez Twinkly.
 3. Maintenez le bouton enfoncé jusqu'à ce que tous les voyants deviennent rouges (ou orange pour Gold Edition), puis relâchez le bouton.

- DE**
1. Ziehen Sie Twinkly aus der Steckdose und halten Sie die Controller-Taste gedrückt.
 2. Schließen Sie bei gehaltener Taste Twinkly wieder an das Stromnetz an.
 3. Halten Sie die Taste gedrückt, bis alle LEDs rot leuchten (oder gelb für Gold Edition), und lassen Sie dann die Taste los.

- ES**
1. Desenchufe Twinkly de la toma de corriente, presione y mantenga presionado el botón del controlador.
 2. Mientras todavía sigue presionando el botón, conecte de nuevo Twinkly a la corriente.
 3. Mantenga presionado el botón hasta que todos los LED se vuelvan rojos (o ámbar para Gold Edition), luego suelte el botón.

- NL**
1. Haal de stekker van Twinkly uit het stopcontact en houd de knop van de controller ingedrukt.
 2. Steek de stekker van Twinkly terug in het stopcontact, terwijl u de knop ingedrukt houdt.
 3. Blijf de knop ingedrukt houden totdat alle LED's rood worden (of oranje voor de Gold Edition) en laat de knop vervolgens los.

- PL**
1. Wyciąż Twinkly z gniazda elektrycznego. Naciśnij i przytrzymaj wciśnięty przycisk sterownika.
 2. Przytrzymując przycisk, podłącz ponownie Twinkly do prądu.
 3. Przytrzymaj wciśnięty przycisk, aż wszystkie DIODY zmienią kolor na czerwony (lub żółty w przypadku Gold Edition), a następnie zwolnij przycisk.

- RU**
1. Отключите Twinkly от розетки. Нажмите и удерживайте кнопку контроллера.
 2. Удерживая кнопку, вновь подключите Twinkly к сети.
 3. Удерживайте кнопку, пока все светодиоды не загорятся красным (или желтым для Gold Edition), затем отпустите кнопку.

- SL**
1. Lučke Twinkly odklopite iz vtičnice. Pritisnite in pridržite gumb na upravljalniku.
 2. Medtem ko držite gumb, priključite lučke Twinkly.
 3. Držite gumb, dokler vse lučke LED ne svetijo rdeče (oziroma oranžno pri različici Gold Edition), nato pa spustite gumb.

- HU**
1. Húzza ki Twinkly csatlakozót a konnektorból. Nyomja le és tartsa nyomva a vezérlő gombot.
 2. Miközben lenyomva tartja a gombot, csatlakoztassa a Twinkly-t.
 3. Tartsa továbbra is lenyomva a gombot, amíg az összes LED pirosra nem vált (vagy a Gold Edition esetében borostyánsárga színre), majd engedje fel a gombot.

- DA**
1. Træk Twinkly ud af stikkontakten. Tryk og hold kontrolknappen nede.
 2. Mens du holder knappen nede, skal du tilslutte Twinkly.
 3. Bliv ved med at holde knappen nede, indtil alle lysdioder lyser rødt (eller gult ved Gold Edition), og slip derefter knappen.

- CS**
1. Odpojte Twinkly ze zásuvky. Stiskněte a podržte ovládací tlačítko.
 2. Přidrže tlačítko a zapojte Twinkly.
 3. Držte tlačítko stisknuté, dokud všechny LED diody nezčervenají (nebo se nezmění na jantarovou barvu ve verzi Gold Edition), poté tlačítko uvolněte.

- SK**
1. Odpojte Twinkly zo sieťovej zásuvky. Stlačte a podržte ovládacie tlačidlo.
 2. Držte stlačené tlačidlo a zapojte Twinkly.
 3. Držte tlačidlo stlačené, kým všetky LED nesvietia načerveno (alebo žlté pre Gold Edition), potom tlačidlo pustite.

- IS**
1. Taktu Twinkly úr sambandi við rafmagn. Ýttu á og haltu niðri hnappinum á stýringunni.
 2. Settu Twinkly í samband á meðan þú heldur hnappinum niðri.
 3. Haltu hnappinum áfram niðri þar til öll LED ljósín verða rauð (eða rafgul fyrir Gold Edition). Slepptu síðan hnappinum.

online manual

MANUALE ONLINE / MANUEL EN LIGNE / ONLINE-HANDBUCH / CARACTERÍSTICAS AVANZADAS / GEAVANCEERDE

FUNCTIES / INSTRUKCJA ONLINE / ОНЛАЙН-РУКОВОДСТВО / SPLETNI PRIROČNIK / ONLINE KÉZIKÖNYV /

ONLINE MANUAL / ONLINE MANUÁL / ONLINE MANUÁL / LEIÐBEINGAR Á NETINU



Browse, play and edit effects.

Sfoglia, riproduci e modifica effetti. | Parcourir, jouer et éditer des effets. | Durchsuchen, Abspielen und Bearbeiten von Effekten. | Explorar, jugar y editar efectos. | Bladeren, spelen en effecten bewerken. | Przeglądaj, odtwarzaj i edytuj efekty. | Просматривайте, воспроизводите и редактируйте эффекты | Iskanje, predvajanje in urejanje učinkov. | Böngészés, lejátszás és effektusok szerkesztése. | Gennemse, afspil og rediger effekter. | Procházejte, spouštějte a upravujte efekty. | Prehliadajte, prehrávajte a upravujte efekty. | Skoða, spila og breyta stillingum.



Create new effects.

Crea nuovi effetti. | Créez de nouveaux effets. | Erstellen Sie neue Effekte. | Cree nuevos efectos. | Creëer nieuwe effecten. | Twórz nowe efekty. | Создавайте новые эффекты. | Ustvarjanje novih učinkov. | Hozzon létre új effektusokat. | Opret nye effekter. | Vytvářejte nové efekty. | Vytvorite nové efekty. | Búa til nýjar stillingar.

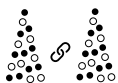

Group multiple devices together.

Raggrupa più dispositivi insieme. | Regroupez plusieurs appareils ensemble. | Gruppieren Sie mehrere Geräte zusammen. | Agrupe múltiples dispositivos juntos. | Groepeer meerdere apparaten samen. | Grupuj wiele urządzeń razem. | Сгруппируйте несколько устройств вместе. | Združevanje več naprav v skupine. | Több eszköz csoportosítása. | Gruppér flere enheder sammen. | Seskupte více zařízení dohromady. | Zoskupte viac zariadení. | Hópa mörg tæki saman.



Synchronize with music.

Sincronizza con la musica. | Synchronisez l'appareil avec de la musique. | Synchronisieren Sie die Effekte mit Musik. | Sincronice con la música. | Synchroniseer met muziek. | Synchronizuj z muzyką. | Синхронизируйте с музыкой. | Синхронизация з гласбо. | Szinkronizálás a zenével. | Synchroniser med musik. | Synchronizujte s hudbou. | Synchronizácia s hudbou. | Samstillu við tónlist.



Download new effects.

Scarica nuovi effetti. | Téléchargez de nouveaux effets. | Laden Sie neue Effekte herunter. | Descargue nuevos efectos. | Download nieuwe effecten. | Pobierz nowe efekty. | Скачайте новые эффекты. | Prenos novih učinkov. | Új effektusok letöltése. | Download nye effekter. | Stáhněte si nové efekty. | Stiahnite si nové efekty. | Sækja nýjar stillingar.



Control with Smart Home Assistant.

Controllo con Smart Home Assistant. | Contrôlez avec Smart Home Assistant. | Steuerung mit Smart Home Assistant. | Controle con Asistente de Casa Inteligente. | Besturing met Smart Home Assistant. | Sterowanie za pomocą Smart Home Assistant. | Управление с помощью Smart Home Assistant. | Upravljanje z aplikacij Smart Home Assistant. | Vezérlés intelligens otthoni asszisztenssel. | Kontrol med Smart Home Assistant. | Ovládejte zařízení pomocí Smart Home Assistant. | Ovládanie pomocou Smart Home Assistant. | Stjórná með Smart Home Assistant.



For all these features and more, see www.twinkly.com/support | Per queste funzionalità e altro, consultare www.twinkly.com/support | Pour toutes ces fonctionnalités et plus, voir www.twinkly.com/support | Informationen zu diesen Funktionen finden Sie unter www.twinkly.com/support | Para todas estas funciones y más, visite www.twinkly.com/support | Voor al deze functies en meer, zie www.twinkly.com/support | Te i wiele innych funkcji opisano na stronie www.twinkly.com/support | Все эти и другие функции см. на www.twinkly.com/support. | Za vse te funkcije in številne druge obiščite www.twinkly.com/support | Mindezen és funkciókért és egyebekért látogasson el a www.twinkly.com/support webhelyre | For alle disse funktioner og mere kan du besøge www.twinkly.com/support | Všechny tyto a další funkce najdete na www.twinkly.com/support | Všetky tieto a ďalšie funkcie nájdete na www.twinkly.com/support | Til að fá alla þessa eiginleika og fleira skaltu fara á www.twinkly.com/support

RGB+W

TWW210SPP-TEU	TWW210SPP-TCH	TWW210SPP-TUK	TWW210SPP-TUS	TWW210SPP-TAU
---------------	---------------	---------------	---------------	---------------



LEDWORKS Srl
Via Tortona, 37 - 20144
Milano - Italy

MORE INFO | ULTERIORI INFORMAZIONI | PLUS D'INFORMATIONS
MEHR INFO | MÁS INFORMACIÓN | MEER INFORMATIE | WIĘCEJ INFORMACJI
ДОПОЛНИТЕЛЬНАЯ ИНФОРМАЦИЯ | VEČ INFORMACIJ | ΤΟΥΪΒΒΙ ΙΝΦΟΡΜΑΪΟΪ |
MERE INFO | VÍCE INFORMACÍ | VIAC INFORMÁCIÍ | NÁNARI UPPLÝSINGAR

 www.twinkly.com/support